

**Top-Qualität
zum Top-Preis!**

AKTION 24

EXCLUSIVE HAUSTÜREN

PROGRAMM 2021

24

HAUSTÜRMODELLE

12

ATTRAKTIVE FARBEN MIT
FARBIGEN BÄNDERN

6

ORNAMENT GLÄSER ODER
DESIGN MOTIVE

5

FACH SICHERHEITS
HAKEN BOLZEN
VERRIEGELUNG

RC3

SICHERHEITSGARNITUR

2

PROFILFORMEN AUßEN

GESTALTET FÜR SIE.

INOTHERM

HAUSTÜREN

IHR EXCLUSIVER EINGANG NACH IHRER PERSÖNLICHEN WAHL

Willkommen in der Welt der

AKTION 24

EXCLUSIVE HAUSTÜREN

Die **HAUSTÜREN-AKTION** prägt Ihr Haus - sie verleiht dem Eingang Ihres Heimes einen unverwechselbaren Flair. Mit dieser Tür können Sie Ihren individuellen Geschmack zum Ausdruck bringen. Stilsicher - hochwertig - ein beeindruckendes Symbol Ihrer Lebensphilosophie.

HAUSTÜREN-AKTION bietet vielfältige Möglichkeiten, um die verschiedensten Formen und Funktionen zu erfüllen. Auch besonders anspruchsvolle Wünsche können erfüllt werden.

Alle in einer **HAUSTÜREN-AKTION** verarbeiteten Materialien wurden nach modernsten Fertigungsmethoden hergestellt. Ständige Eigen- und Fremdkontrollen sorgen für eine gleichbleibend hohe Qualität in der Verarbeitung und für ein Endprodukt auf höchstem Niveau.

Das Aussehen Ihres Hauses kann durch den Einbau einer **HAUSTÜR** optisch viel gewinnen und Ihr Heim kann dadurch auch sicherer werden. Wir sind sicher, Ihnen in vielen Wünschen entgegenkommen zu können und werden dadurch Ihre individuellen Wünsche erfüllen.

HAUSTÜREN-AKTION bietet folgende Vorteile:

- 24 Modelle
- Sehr hohe Wärmeschutz- und Schalldämmwerte
- Hohe Sicherheitsstufe gegen Einbruch
- Langlebigkeit der Türen
- Kaum Wartungs- und Pflegeaufwand
- Grosse Auswahl an Modellen und ein insgesamt komplettes Angebotssortiment
- Kurze und genaue Liefertermine



Aluminium und Umwelt im Fenster- und Fassadenbau
Im Baubereich existiert das Wertstoff-Kreislauf-System A/U/F. Aluminium-Zuschnittreste aus den Betrieben und ausgebaute Alt-Bauteile werden der Wiederverwertung zugeführt.



HAUSTÜREN-AKTION

AK 408

Innenansicht - 3 mm Relief
 Farbe innen - RAL 8022 FS matt
 Rollentürbänder - RAL 8022 FS matt
 Innen - Halbgarnitur GA 192 P



MS 6433
 ab 730 €

Modell Preis
 2.595 €



Basismodell AEE 1283

Modell AK 408

Edelstahl Applikationen bündig nur außen
 Relief beidseitig
 Glasmotiv MS 6090
 Farbe RAL 8022 FS matt

Zubehör:

Griff außen ZAE 713 **205 €**

Hausnummer HFG **19 €**

PROSPEKT INHALT:

1. Technische Hinweise

• Hinweise zur Preisermittlung	4
• Profilsysteme	5
• Standard Ausstattung	6
• Aktionsfarben	8
• Aktionsgläser	10
• Türhöhe	11

2. Aktionsmodelle 12

3. Beschläge & Zubehör

• Beschlagtechnik & Zubehör	28
• InoSmart System	29
• Stoßgriffe & Zubehör	32
• Aufpreis Möglichkeiten	36
• Sicherheitsausstattug	37

4. Haustüren aus Aluminium - Schnelles Preisangebot 41

AKAK

HAUSTÜREN-AKTION

Im Preis inbegriffen

24 AKTIONSMODELLE

12 AKTIONSFARBEN

8 FARBIGE BÄNDER

6 AKTIONSGLÄSER
oder MS Motiv

5 -FACH VERRIEGELUNG
Verschlussysteme mit
Rundbolzen und Haken.
Schließleiste aus Edelstahl

RC3 serienmäßig
SICHERHEITSGARNITUR
Außen: Knopf / Innen: Drücker

2 -PROFILSYSTEME
Standardausführung **AT 95**
ohne Aufpreis auch **AT 110**
möglich

Maximale zugelassene
Türegreife **S, M**
Breite bis **1160** mm
Höhe bis **2250** mm

SICHERHEITZYLINDER
K 20
Not- und Gefahrenfunktion
mit 6 Schlüsseln

STANDARD-SILIKON FARBE
C04 (schwarz)
und schwarze Dichtungen

Die Basismodelle der Aktionstüren
sind zu regulären Listenpreisen in
allen EXCLUSIV und EXCLUSIV plus
Profilsystemen und mit den damit
verfügbaren Farb-, Glas- und
Ausstattungsoptionen, L/XL-Übergrößen
und Modell-Modifikationen lieferbar.

MS 6433
ab **730 €**

Modell Preis
2.595 €

Preis für Seit.
Breite
von 260 mm
bis 400 mm



Basismodell AGE 1109

Modell AK 405

Relief nur außen
Glasmotiv MS 6433
Farbe 70 784 FS
Griff GA 190 S P

Zubehör:
Hausnummer HFG **19 €**

UVP - unverbindliche Preisempfehlung

Preisangaben in EUR inkl. gültiger
Mehrwertsteuer jeweils gültig für
Aktionsmodell laut Abbildung
Grundbauart 1-flügelige Haustür nach
innen öffnend ohne Seitenteil(e), inkl.
Aktionsausstattung, zzgl. optionale
Ausstattung.

AK 405

Farbe innen - 70 784 FS
Rollentürbänder - 70 784 FS



Türgarnitur GA 190 S P

Außen: Knopf / Innen: Drücker
Edelstahl poliert serienmäßig
Option: GA 190 S E - Edelstahl matt

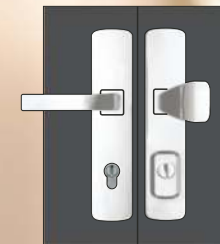

RC3

zertifiziert nach EN 1906.

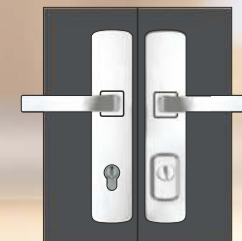

Optional ohne Aufpreis: Türgarnitur GA 191 S P

Außen / Innen: Drücker
Edelstahl poliert
Option: Edelstahl matt
Option: GA 191 S E - Edelstahl matt

HAUSTÜREN-AKTION

Profilsysteme

EXCLUSIV

ab

0,82

W/m²K

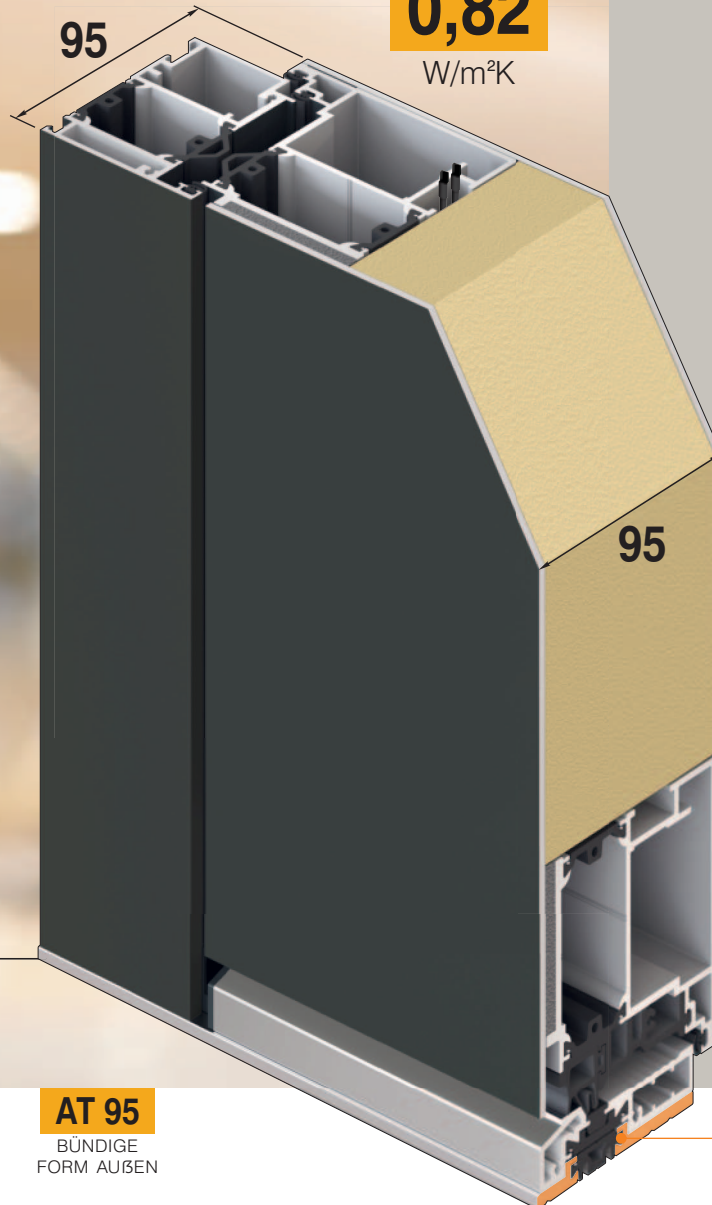

AT 95

BÜNDIGE
FORM AUßEN

Türen mit beidseitig flügelüberdeckenden Füllungen
95 mm stark

3 UMLAUFENDE DICHTUNGEN
im Rahmen und Flügel und
vulkanisierte Eckausführungen

mit
SPEZIELLER U-WERTSPERRE
im Falzbereich

3 VERSTELLBARE 3 - TEILIGEN
Rollentürbänder

5 FACH VERRIEGELUNG MIT
RUNDBOLZEN UND HAKEN
Dornmass 45 mm und durchgehende
Schließeiste aus Edelstahl

3 mm STARKE ALUMINIUM -
Deckschichten außen und innen

mit
patentierter Flügelausführung
und
DILATATIONSSCHICHT

mit
SPEZIELLER KAMMER
für die Elektroinstallation

RC3 serienmäßig
SICHERHEITSGARNITUR
zertifiziert nach EN 1906.

Die Serie GA 190 mit serienmäßig integriertem
Sicherheits - Kernziehschutz und
speziellem Kugellagerstift.

thermisch getrennte
ALUMINIUM - BODENSCHWELLE

im Farbton silberfarbig EV 1,
Ausführung mit unsichtbarer Verschraubung

serienmäßig
BODENSTATIKPROFIL

in EV1 mit der
Positionierungsnut
und dem Abdichtungsband
Serienmäßig.

EXCLUSIV plus

Aufpreis: 250 €

ab

0,61

W/m²K

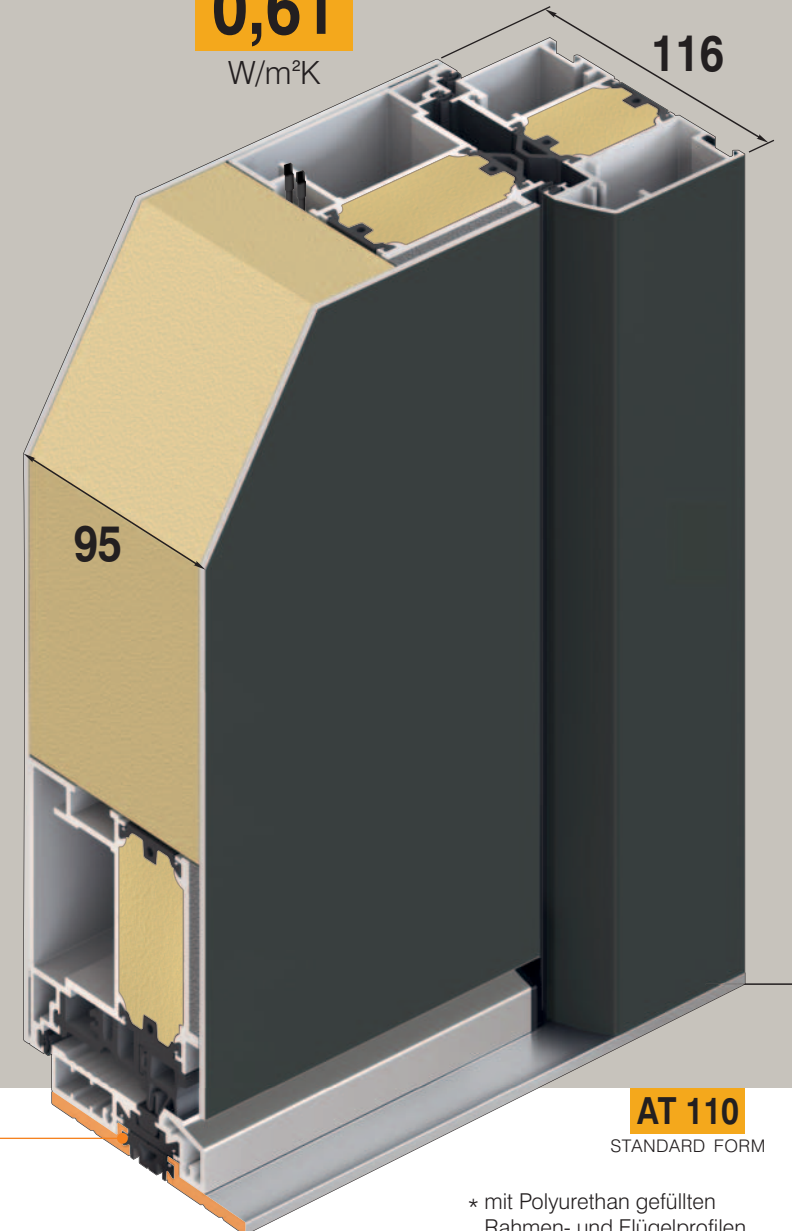

AT 110

STANDARD FORM

* mit Polyurethan gefüllten
Rahmen- und Flügelprofilen

Die Haustüren der Exclusiv Programms sind serienmäßig mit einer hochwertigen

BT 5 / 5-FACH VERRIEGELUNG

und einer durchgehenden einstellbaren Schließleiste aus massivem Edelstahl ausgestattet. Diese bietet erhöhte Sicherheit. Durch die Verstellbarkeit der Schließteile ± 2 mm wird ein hoher Schließkomfort gewährleistet. Wenn der Nutzer zusätzlich die Einbruchsicherheit erhöhen möchte, kann er noch zusätzliche Optionen wählen, die im Programm Beschlagtechnik aufgeführt sind.

BODENSTATIKPROFIL

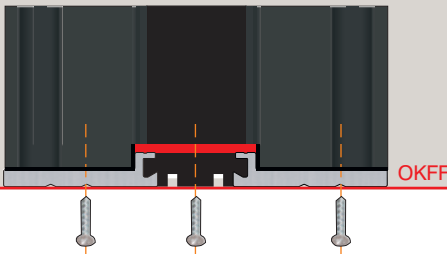

Bodenstatikprofil in EV1 mit der Positionierungsnut und dem Abdichtungsband Serienmäßig. Unten mit einem optimalen Querschnitt garantiert eine absolut formstabile Konstruktion unserer Türen, die sehr wichtig für den Transport und eine schnelle und genaue Montage ist.



5-fach Verriegelung aus Rundbolzen und Haken Edelstahl Dornmass 45 mm



Größen: S / M

3 UMLAUFENDE DICHTUNGEN
im Rahmen und Flügel und vulkanisierte Eckausführungen

mit
SPEZIELLER U-WERTSPERRE
im Falzbereich

3 VERSTELLBARE 3 - TEILIGEN
Rollentürbänder

5 FACH VERRIEGELUNG MIT
RUNDBOLZEN UND HAKEN
Dornmass 45 mm und durchgehende Schließleiste aus Edelstahl

3 mm STARKE ALUMINIUM -
Deckschichten außen und innen

mit
patentierter Flügelausführung
und
DILATATIONSSCHICHT

mit
SPEZIELLER KAMMER
für die Elektroinstallation

RC3 serienmäßig
SICHERHEITSGARNITUR
zertifiziert nach EN 1906.
Die Serie GA 190 mit serienmäßig integriertem Sicherheits - Kernziehschutz und speziellem Kugellagerstift.

thermisch getrennte
ALUMINIUM - BODENSCHWELLE
im Farbton silberfarbig EV 1,
Ausführung mit unsichtbarer Verschraubung

serienmäßig
BODENSTATIKPROFIL

3 SCHEIBEN WÄRMESCHUTZGLAS
(U-Wert=0,5 W/m²K) in
Kombination mit Motiv -
und Ornamentgläsern

95mm



HAUSTÜREN-AKTION

Standard Ausstattung

DREI 3-TEILIGE ROLLENTÜRBÄNDER

Serienmäßig sind alle Haustüren mit drei starken, verstellbaren 3-teiligen Rollentürbändern ausgestattet. Die Bänder sind optional in 13 verschiedenen Farben lieferbar.

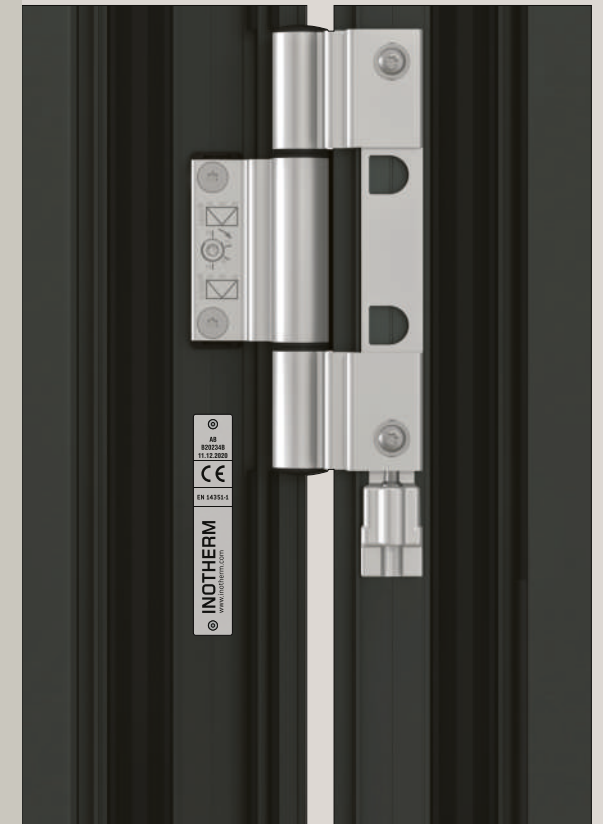

TÜRGARNITUR EDELSTAHL POLIERT - SERIENMÄßIG

Außen: Knopf / Innen: Drücker
Polierte Langschild Türgrünitur - **RC3 ZERTIFIZIERT** nach EN 1906. Mit dem integrierten serienmäßigen Sicherheits - Kernziehschutz und speziellem Kugellagerstift.



STANDARD-PROFILZYLINDER

K 20 / Not- und Gefahrenfunktion mit 6 Schlüsseln

DATENSCHILD

Jede Eingangstür aus dem Programm Alu Haustüren hat ein Datenschild. Das Datenschild beinhaltet alle wichtigen Daten der technischen Dokumentation über die Bestellung und Fertigung der Tür. Die Daten sind mit einem Laser in die Edelstahlplatte eingraviert. Diese Gravur gewährleistet eine langjährige Lesbarkeit und Verwendbarkeit der Daten.

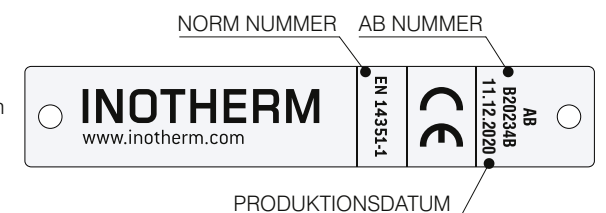

SCHLIEBLEISTE

Schliebleiste aus Edelstahl bietet erhöhte Sicherheit und durch die Verstellbarkeit +/- 2 mm wird ein hoher Schließkomfort gewährleistet.

Die Schliebleiste ist serienmäßig bei allen Verriegelungs-Kombinationen eingebaut.

AKK

Aktions-Farben

HAUSTÜREN-AKTION

Alle 24 Modelle aus der

HAUSTÜREN AKTION

sind standardmäßig in
RAL 9016 - Verkehrsweiß lackiert.

Alle 24 Modelle können auch in
jeder der 12 erlesenen Farbtöne
ohne Aufpreis bestellt werden.

Falls Sie die Tür zweifarbig
wünschen, innen 9016 und
außen in einer der 12 erlesenen
Farbtöne, ist dies mit einem
Aufpreis von 255 Euro möglich.

6 FARBTÖNE RAL MATT (OHNE AUFPREIS)

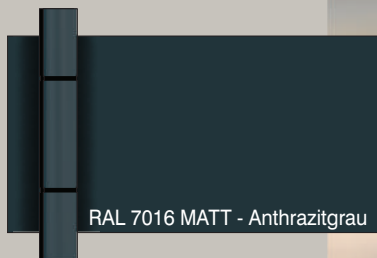
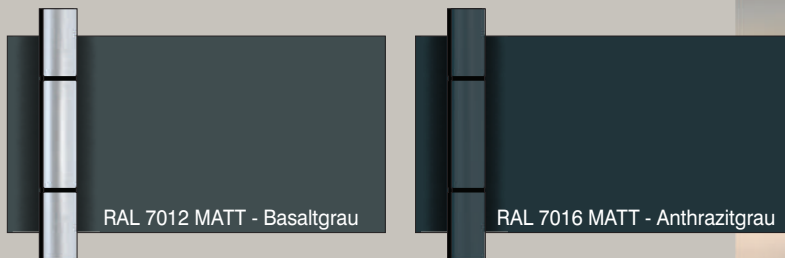
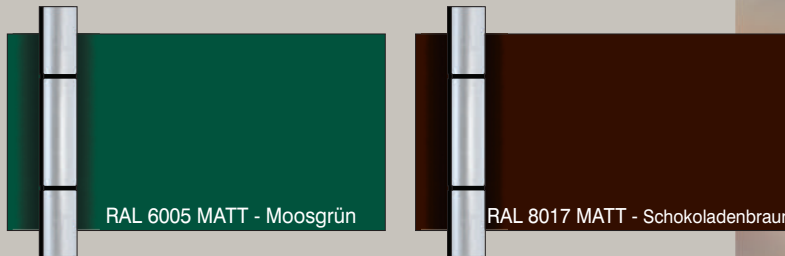
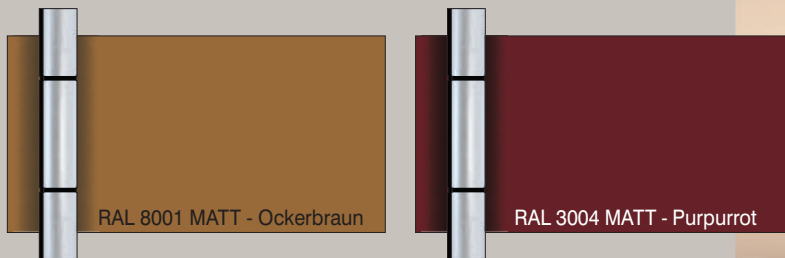

Farbkombination:
 Model: AK 406
 Glasmotiv: MS 6434
 Farbe außen: RAL 7016 matt - Anthrazitgrau
 Farbe innen (Aufpreis): RAL 9016 GLANZ - Verkehrsweiß
 Rollentürbänder: RAL 9016 GLANZ - Verkehrsweiß

AUßENANSICHT:



Mögliche Typen

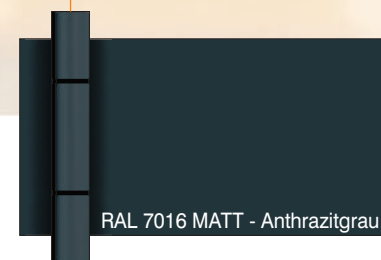
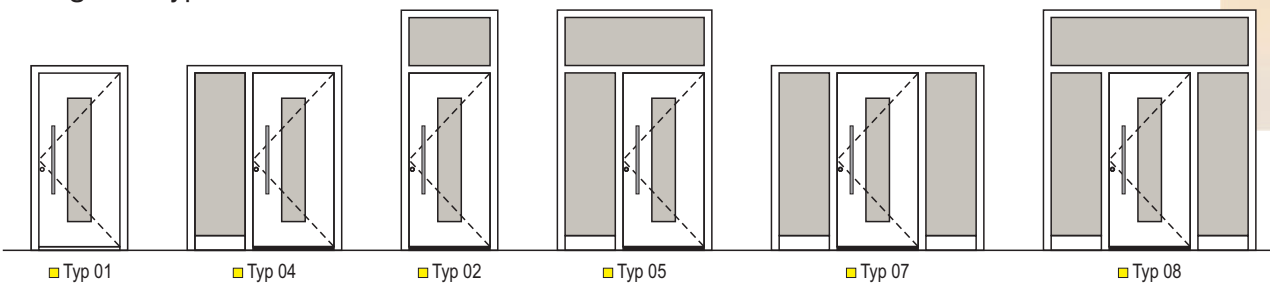

HAUSTÜREN-AKTION

Aktions-Farben

Farbkombination:
 Model: AK 413
 Glasmotiv: MS 6621
 Farbe außen: RAL 9007 FS - Graualuminium
 Farbe innen: RAL 9007 FS - Graualuminium
 Rollentürbänder: RAL 9007 FS - Graualuminium

AUßENANSICHT:



6 FARBTÖNE FEINSTRUKTUR (OHNE AUFPREIS)



NEU!

ROLLENTÜRBÄNDER IN PASSENDER TÜR-FARBE

Um eine schönere und harmonischere Innenoptik zu erhalten, sind bei allen gekennzeichneten Aktions-Farben serienmäßig und ohne Aufpreis automatisch auch die Rollentürbänder in gleicher Farbe. Bei allen anderen Farben sind die Rollentürbänder in der Farbe Ev1.

FARBOBERFLÄCHEN

Die Beurteilung der Beschichtungsqualität nach RAL-Gütesicherung (RAL RG 631) hat ohne Hilfsmittel, für Außenbauteile in einem Abstand von 5 m, für Innenbauteile in einem Abstand von 3m zu erfolgen. Kleine Pickel, Kratzer, Schleifspuren und Schweißnähte, die aus diesen Entfernungen nicht deutlich sichtbar sind, stellen keinen Mangel und somit auch keinen Reklamationsgrund dar.



Mögliche Typen

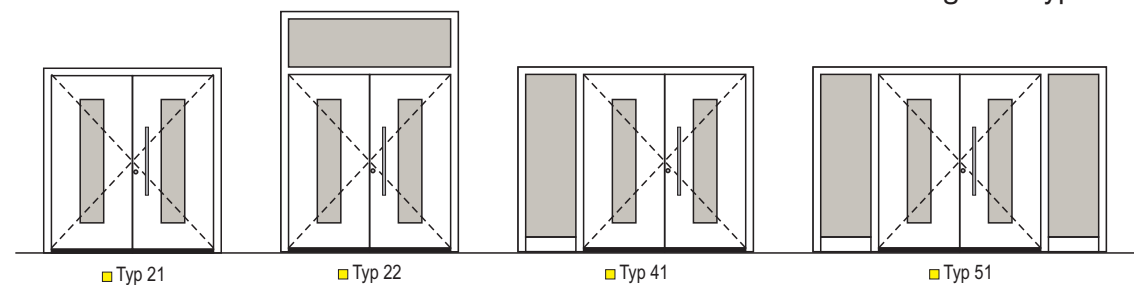

6 Ornamentgläser (ohne Aufpreis)

Alle 24 Modelle aus der HAUSTÜREN-AKTION sind serienmäßig mit drei Scheiben 6 mm Wärmeschutzglas gefertigt.

Alle 24 Modelle aus der HAUSTÜREN-AKTION können nach Wunsch in Kombination mit einem der 6 Ornamentgläser oder mit Designglasmotiven, wie abgebildet ohne Aufpreis, gefertigt werden.

Das 3-fach Wärmeschutzglas 6 mm ist nach neuesten Technologien mit warmer Kante gefertigt und regelmäßig seitens des Institutes IFT Rosenheim kontrolliert. Das Glas hat einen sehr hohen Faktor an Wärmeisolation, UG-Wert=0,5 W/m K.

Alle eingebauten Gläser werden mit einer Silikonfuge-schwarz, gedichtet, welche den Türen einen besonderen Siegel verleiht.

Zur optimalen Sicherheit können die Klargläser noch mit VSG 6 mm außen ergänzt werden.

GLASKOMBINATIONEN HAUSTÜREN-AKTION

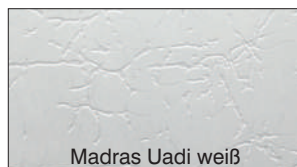
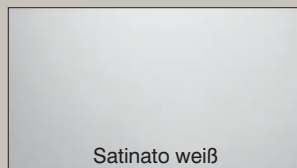
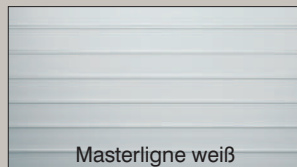
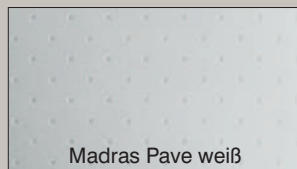
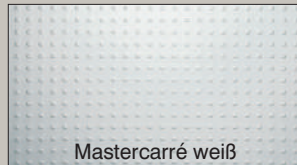
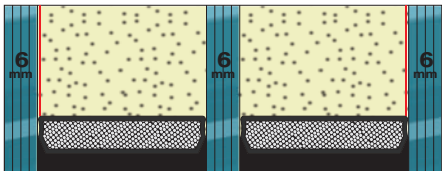

Modell: AK 413
3-fach Glas
Glas: Masterpoint weiß

Modell: AK 413
3-fach Glas
Glasmotiv: MS 6621
Glasmotiv Seitenteil: MS 6621/S

HAUSTÜREN-AKTION

Türenstabilität



S - ab 2000 bis 2150 mm

Standard Lichtausschnitt
 3 X Rollentürenband
 Standard Verriegelung - BT 5 (1754 mm)
 Standard Beschlagtechnik Positionierung
 Stoßgriff außen ZAE 715 - 1500mm
 Steuerungseinheit

M - ab 2151 bis 2250 mm

Größerer Lichtausschnitt
 3 X Rollentürenband
 Standard Verriegelung - BT 5 (1754 mm)
 Standard Beschlagtechnik Positionierung
 Stoßgriff außen ZAE 716 - 1600mm
 Steuerungseinheit

TÜRENSTABILITÄT

Der Einfluss der Klimabedingung auf die Aluminium Eingangstüren im Winter und im heißen Sommer, der sogenannte Bimetalleffekt hat eine unangenehme Flügelverformung ausgelöst und somit sind Schwierigkeiten bei der Schließung entstanden.

Mit der patentierten Flügelausführung, der

DILATATIONSSCHICHT

und einer vergrößerten thermische Brücke mit spezieller U-Wertsperre, garantiert das Programm Exclusiv eine stabile Konstruktion, eine optimale Dichtigkeitsfunktion zwischen Flügel und Blendrahmen und damit sind die Haustüren auch bei extremen Klimabedingungen optimal nutzbar.

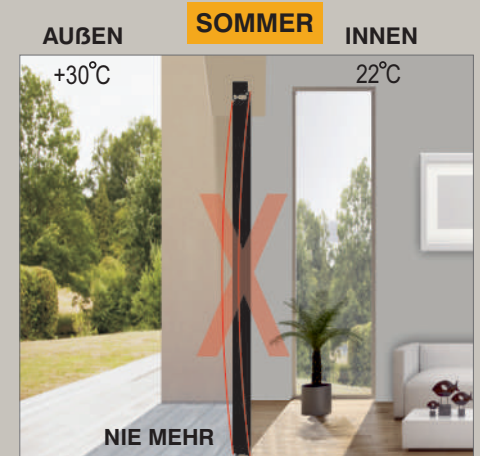

Modell AK 419

Glas Masterpoint weiß
 Farbe RAL 8001 matt

Zubehör:

Griff außen ZAE 716 **245 €**
 Hausnummer HF **19 €**

AKK

HAUSTÜREN-AKTION

NEU!

ROLLENTÜRBÄNDER IN PASSENDER TÜR-FARBE

Bei den 10 meistgehenden Haustürfarben sind jetzt serienmäßig und ohne Aufpreis automatisch auch die Rollentürbänder in der gleichen Farbe, die für eine ansprechende Haustüroptik sorgen.

RAL 7016 MATT
Anthrazitgrau



MS 6432
ab 730 €

Modell Preis
2.595 €



AK 403

Innenansicht - 3 mm Relief
Farbe innen - RAL 7016 matt
Rollentürbänder - RAL 7016 matt
Innen - Halbgarnitur GA 192 P



Modell AK 403

Edelstahl Applikationen bündig nur außen
Relief beidseitig
Glasmotiv MS 6432
Farbe RAL 7016 matt

Basismodell AGE 1649

Zubehör:

Griff außen ZAE 792-P **295 €**

Hausnummer HFG **19 €**



inoSmart
SMART DOOR SYSTEM

Option: **BT 620** (Modell RS)

**FINGERSCAN
MIT NFC UND
LED BELEUCHTUNG**
Aufpreis: 995 €

MS 5241
ab 730 €

Modell Preis
2.295 €

HAUSTÜREN-AKTION

UVP - unverbindliche Preisempfehlung
Preisangaben in EUR inkl. gültiger MwSt.

MS 5753
ab 730 €

Modell Preis
2.195 €



AK 401
Farbe innen - RAL 8022 FS matt
Rollentürbänder - RAL 8022 FS matt
Innen - Halbgarnitur GA 192 P

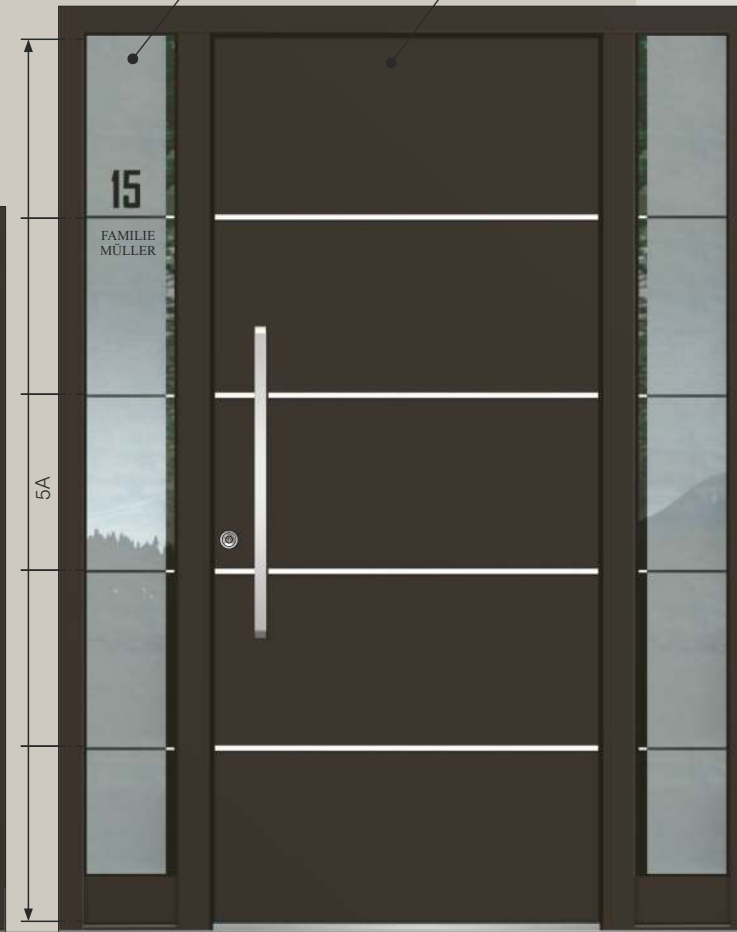

Basismodell AGE 1041

Modell AK 401

Edelstahl Applikationen bündig nur außen
Farbe RAL 8022 FS matt

Zubehör:

Griff außen ZAE 712 **195 €**

Hausnummer HFG **19 €**

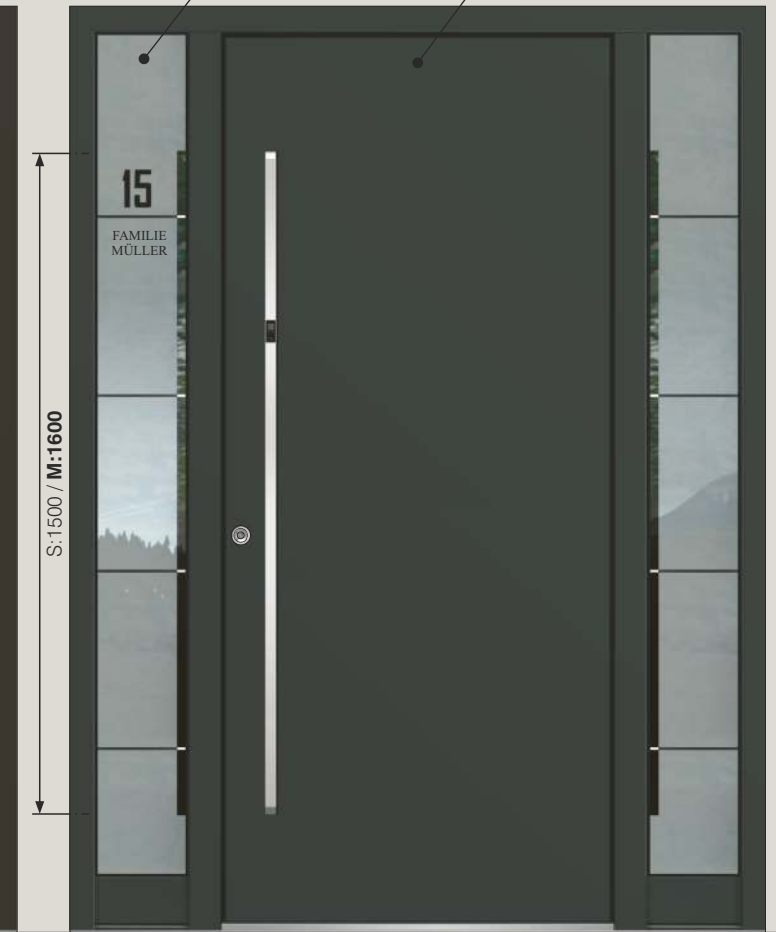

Basismodell AGE 1030

Modell AK 402

Farbe RAL 7016 matt

Zubehör:

Griff außen ZAE 716 **245 €**

Hausnummer HFG **19 €**

AKK

HAUSTÜREN-AKTION

MS 6040
ab 730 €

Modell Preis
2.595 €

inoSmart
SMART DOOR SYSTEM

Option: **BT 600**
(Modell K)

**FINGERSCAN MIT
CODETASTER,
NFC UND KLINGEL**

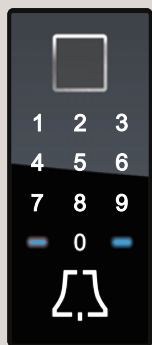

Inneneinheit
Klingel

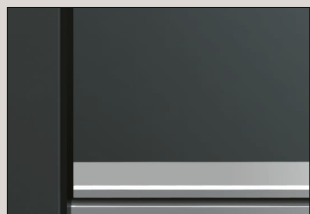

Option:
Wetterschenkelprofil E-200 (matt)



Modell AK 404

Glasmotiv MS 6040
Farbe RAL 7016 matt

Basismodell AGE 1097

Zubehör:

Griffmulde GM 216 **260 €**

Wetterschenkel E-200 **95 €**

Hausnummer HFG **19 €**

Fingerscan **995 €**

● Griffmulde **GM 216**
Farbig wie Tür (TF)

Option (Aufpreis):
- Beleuchtung

Modell AK 404

Glasmotiv MS 6640
Farbe 70 784 FS

Zubehör:

Griffmulde GM 516 **455 €**

Hausnummer HFG **19 €**

HAUSTÜREN-AKTION

UVP - unverbindliche Preisempfehlung
Preisangaben in EUR inkl. gültiger MwSt.

AK 405

Farbe innen - 70 784 FS
Rollentürbänder - 70 784 FS
Innen - Halbgarnitur GA 192 P



MS 6433
ab 730 €

Modell Preis
2.595 €

MS 6434
ab 730 €

Modell Preis
2.550 €

Basismodell AGE 1109

Modell AK 405

Relief nur außen
Glasmotiv MS 6433
Farbe 70 784 FS

Zubehör:

Griff außen ZAE 712 **195 €**

Hausnummer HFG **19 €**

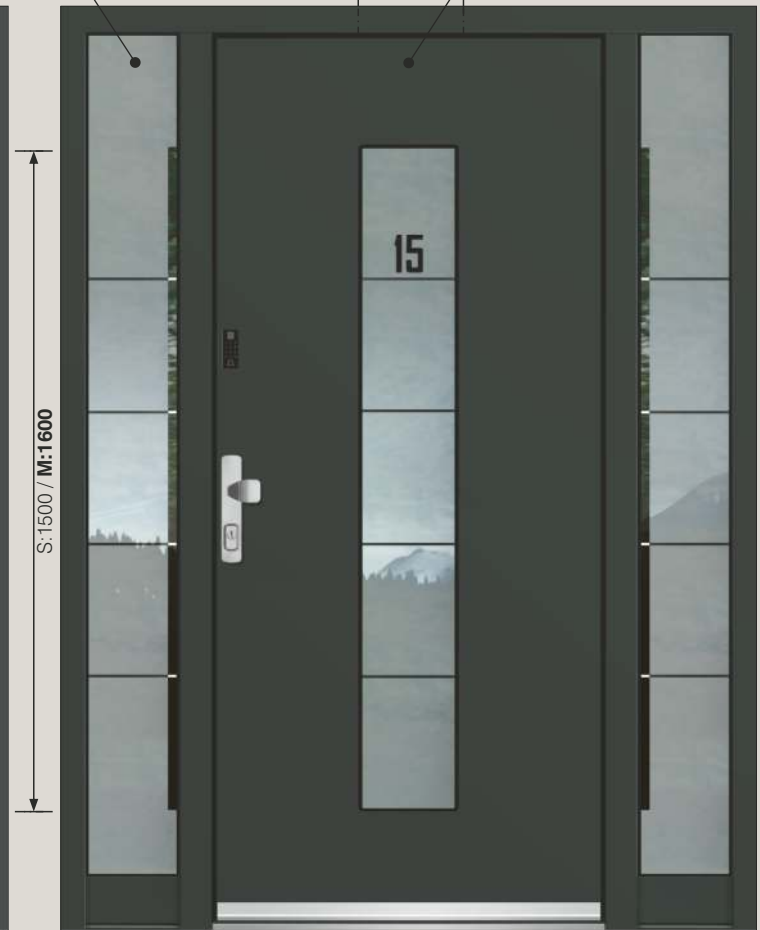

Basismodell AGE 1111

Modell AK 406

Glasmotiv MS 6434
Farbe RAL 7016 matt
Griff GA 190 S P

Zubehör:

Hausnummer HFG **19 €**

Wetterschenkel E-200 **95 €**

Fingerscan **995 €**

AKK

HAUSTÜREN-AKTION

BT 19 E - Elektronischer Türspion
Inneneinheit



Außeneinheit



Mit einer Kamera und einem LCD-Farbmonitor ausgestattet, zeigt der elektronische Türspion per Knopfdruck, wer vor der Tür steht.

VORTEILE:

- mehr Sicherheit für die Bewohner - niemand kann von außen erkennen, ob sich jemand am Türspion befindet
- klares Monitorbild Nachtsichtverbesserung durch hochempfindliche Kamera
- Einfaches Aufladen über die USB Schnittstelle
- das gleichzeitige Betrachten des Monitorbildes ist von mehreren Personen möglich
- einfache Bedienung für Kinder und Senioren
- mit möglicher Aufnahme- oder Bildfunktion
- Wenn auf dem Bildschirm das Warnsignal angezeigt wird, muss die Batterie aufgeladen werden.

BEDIENUNG:

Nach dem Knopfdruck schaltet sich der Türspion für 10 Sekunden ein.
Wenn auf dem Bildschirm das Warnsignal angezeigt wird , muss die Batterie aufgeladen werden.

Modell AK 407

Relief beidseitig
Glasmotiv MS 6041
Farbe RAL 7016 matt
Griff GA 190 S P

Zubehör:

Wetterschenkel E-200 **95 €**
Hausnummer HFG **19 €**



Basismodell AGE 1098

MS 6041
ab **730 €**

Modell Preis
2.595 €

Das Glasmotiv mit dem oberen Klarglasfeld für die Hausnummer kann auch mit der Folie, gleich wie unten, ohne Aufpreis hergestellt werden.



Modell AK 407

Relief beidseitig
Glasmotiv MS 6623
Farbe RAL 8022 FS matt

Zubehör:

Griff außen ZAE 716 **245 €**
Wetterschenkel E-200 **95 €**
Hausnummer HFG **19 €**

Option: **BT 620** (Modell RS)

**FINGERSCAN
MIT NFC UND
LED BELEUCHTUNG**
Aufpreis: 995 €



HAUSTÜREN-AKTION

UVP - unverbindliche Preisempfehlung
Preisangaben in EUR inkl. gültiger MwSt.



AK 408
Innenansicht - 3 mm Relief
Farbe innen - RAL 8022 FS matt
Rollentürbänder - RAL 8022 FS matt
Innen - Halbgarnitur GA 192 P



Basismodell AEE 1283

Modell AK 408

Edelstahl Applikationen bündig nur außen
Relief beidseitig
Glasmotiv MS 6090
Farbe RAL 8022 FS matt

Zubehör:

Griff außen ZAE 713 **205 €**
Hausnummer HFG **19 €**

MS 6090
ab 730 €

Modell Preis
2.595 €

MS 6042
ab 730 €

Option
AK 409 B ohne Aufpreis:
Dekor in RAL 9005 matt.

Modell Preis
2.595 €



Basismodell AGE 1181

Modell AK 409

Edelstahl Applikationen bündig nur außen
Relief nur innen
Glasmotiv MS 6042
Farbe RAL 3004 matt

Zubehör:

Griff außen ZAE 716 **245 €**
Hausnummer HFG **19 €**

Modell Preis
2.595 €

AKK

HAUSTÜREN-AKTION

inoSmart
SMART DOOR SYSTEM

Option: **BT 610** (Modell R)

FINGERSCAN, CODETASTER, NFC UND LED BELEUCHTUNG
Aufpreis: 995 €



- Steuerung über die Smartphone-Applikation (Android und iOS)
- Umbenennung von Administratoren und Nutzern
- Der Leser hat eine Kapazität von 100 Fingerabdrücken, 100 Zahlencodes oder 100 NFC Geräten
- 360 Grad -Anerkennung des Fingerabdruckes
- Zeitplan zur Nutzerbegrenzung und Einstellung der LED Beleuchtung

Modell AK 410
Edelstahl Applikationen bündig nur außen
Relief nur innen
Glasmotiv MS 6435
Farbe RAL 7016 matt

Basismodell AGE 1178

Zubehör:
Griff außen ZAE 713 **205 €**
Wetterschenkel E-200 **95 €**
Hausnummer HFG **19 €**



Modell Preis
2.595 €

MS 6624
ab 730 €

Option
AK 410 B ohne Aufpreis:
Dekor in RAL 9005 matt.

Modell Preis
2.595 €



Modell AK 410 B

Dekor bündig nur außen
(RAL 9005 matt)
Relief nur innen
Glasmotiv MS 6624
Farbe 70 784 FS

Zubehör:

Griff außen ZAE 141 R **215 €**
Applikation beim Griff EA **50 €**
Hausnummer HFG **19 €**

HAUSTÜREN-AKTION

UVP - unverbindliche Preisempfehlung
Preisangaben in EUR inkl. gültiger MwSt.

AK 411

Farbe innen - 70 784 FS
Rollentürbänder - 70 784 FS
Innen - Halbgarnitur GA 192 P



MS 6436
ab 730 €

Modell Preis
2.595 €



Basismodell AGE 1355

Modell AK 411

Relief nur außen
Glasmotiv MS 6436
Farbe 70 784 FS

Zubehör:
Griff außen ZAE 813-P **245 €**
Hausnummer HFG **19 €**

MS 6437
ab 730 €

Modell Preis
2.595 €

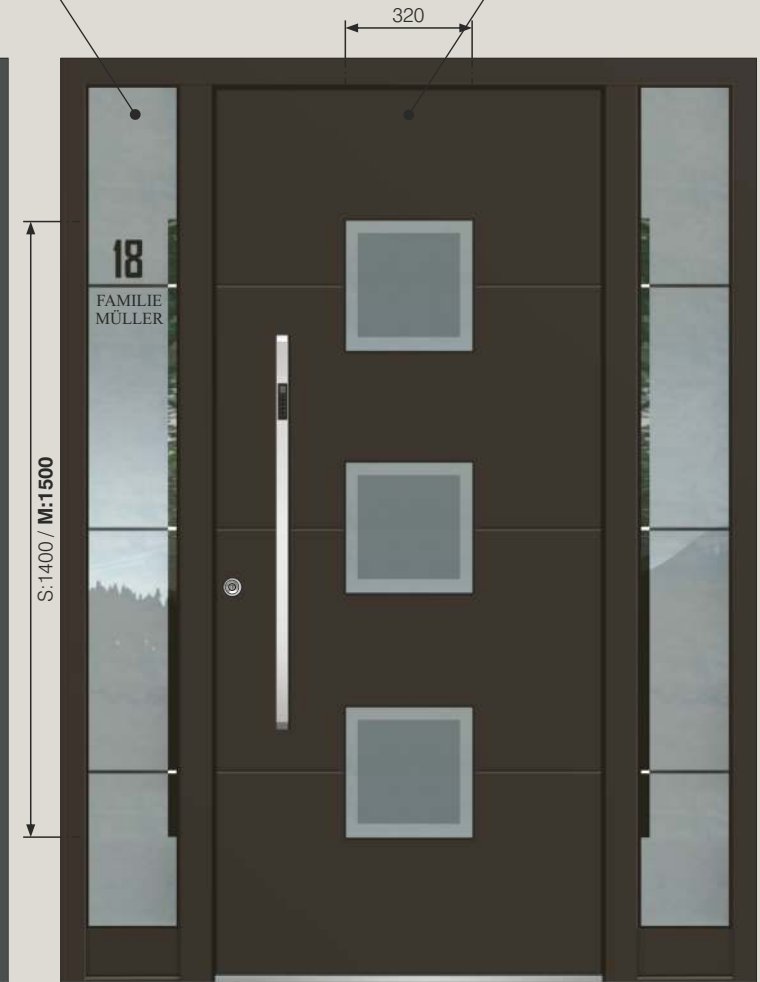

Basismodell AGE 1238

Modell AK 412

Relief nur außen
Glasmotiv MS 6437
Farbe RAL 8022 FS matt

Zubehör:
Griff außen ZAE 713 **205 €**
Hausnummer HFG **19 €**

AKK

HAUSTÜREN-AKTION

BT 19 E - Elektronischer Türspion
Inneneinheit



Außeneinheit



Mit einer Kamera und einem LCD-Farbmonitor ausgestattet, zeigt der elektronische Türspion per Knopfdruck, wer vor der Tür steht.

VORTEILE:

- mehr Sicherheit für die Bewohner - niemand kann von außen erkennen, ob sich jemand am Türspion befindet
- klares Monitorbild Nachtsichtverbesserung durch hochempfindliche Kamera
- Einfaches Aufladen über die USB Schnittstelle
- das gleichzeitige Betrachten des Monitorbildes ist von mehreren Personen möglich
- einfache Bedienung für Kinder und Senioren
- mit möglicher Aufnahme- oder Bildfunktion
- Wenn auf dem Bildschirm das Warnsignal angezeigt wird, muss die Batterie aufgeladen werden.

BEDIENUNG:

Nach dem Knopfdruck schaltet sich der Türspion für 10 Sekunden ein.
Wenn auf dem Bildschirm das Warnsignal angezeigt wird , muss die Batterie aufgeladen werden.

MS 6780
ab 730 €

Modell Preis
2.595 €

220
160
180



S: 1500 / M: 1600

18
FAMILIE
MÜLLER

Basismodell AGE 1128

Modell AK 413

Edelstahl Applikationen bündig nur außen
Relief beidseitig
Glasmotiv MS 6780
Farbe RAL 7016 matt

Zubehör:

Griff außen ZAE 712 **195 €**
Wetterschenkel E-200 **95 €**
Türspion BT 19 E **119 €**
Hausnummer HFG **19 €**

Modell AK 413

Relief beidseitig
Glasmotiv MS 6631
Farbe 70 784 FS

Zubehör:

Griff außen ZAE 141R **215 €**
Türspion BT 19 E **119 €**

HAUSTÜREN-AKTION

UVP - unverbindliche Preisempfehlung
Preisangaben in EUR inkl. gültiger MwSt.

(Alu Applikationen 18 mm im LZR)

MS 6781-18/S
ab 942 €

Modell Preis
2.595 €

MS 6439
ab 730 €

Modell Preis
2.595 €

AK 414

Innenansicht - 3 mm Relief
Farbe innen - RAL 8022 FS matt
Rollentürbänder - RAL 8022 FS matt

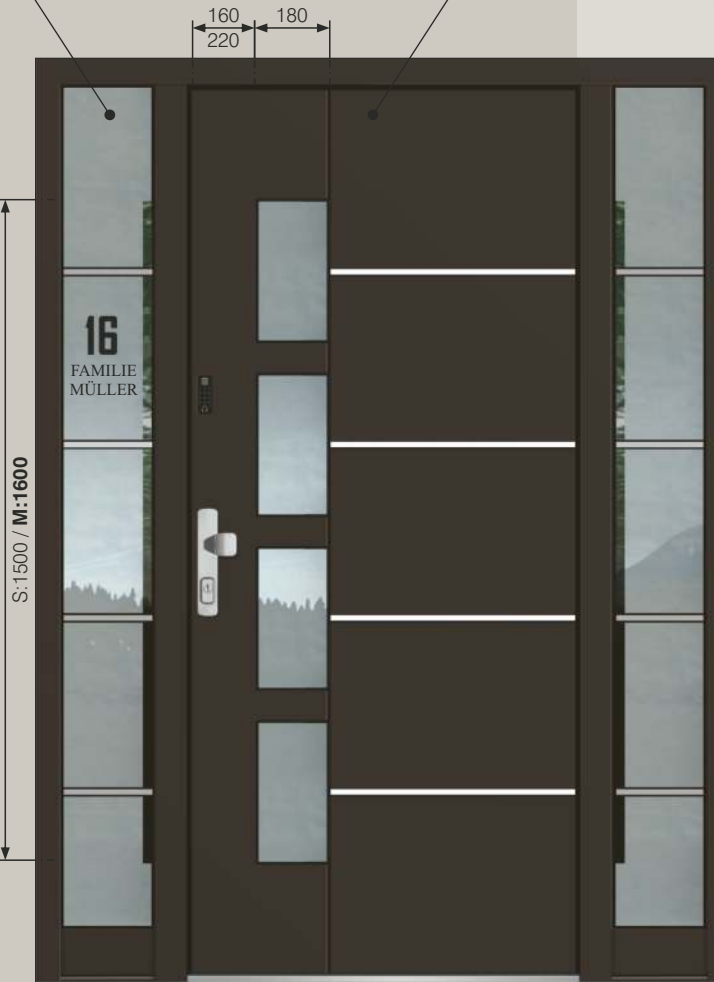

Basismodell AGE 1531

Modell AK 414

Edelstahl Applikationen bündig nur außen
Relief beidseitig
Glasmotiv MS 6781
Farbe RAL 8022 FS matt
Griff GA 190 S P

Zubehör:

Fingerscan **995 €**
Hausnummer HFG **19 €**



Basismodell AGE 1314

Modell AK 415

Edelstahl Applikationen bündig nur außen
Relief beidseitig
Glasmotiv MS 6439
Farbe RAL 7016 matt

Zubehör:

Griff außen ZAE 713 **205 €**
Wetterschenkel E-200 **95 €**
Hausnummer HFG **19 €**
Fingerscan **995 €**

AKAK

HAUSTÜREN-AKTION

inoSmart
SMART DOOR SYSTEM



Option: **BT 620** (Modell RS)

FINGERSCAN MIT NFC UND LED BELEUCHTUNG

- 5-fach Bolzen-Schwenkriegel mit elektromechanischem Antrieb aus Edelstahl
- durchlaufende Schließleiste
- FZG (Freilauf-Zylinder für Getriebebeschlosser) einschließlich 6 Schlüssel
- Fingerscan
- NFC
- LED Beleuchtung
- Kabelübergang mit Steuerungseinheit

Sobald die Haustüre geschlossen wird, erfolgt die automatische Verriegelung. Die Entriegelung erfolgt entweder über Ihren Zylinderschlüssel oder komfortabel durch die Fingerprint Bedienung.

Zusätzlich ist der Schnellöffnungsmechanismus **GENIUS COMFORT** eingebaut, der eine einfache Öffnung der Genius über den Drücker an der Innenseite der Tür ermöglicht.

Modell AK 416

Edelstahl Applikationen bündig beidseitig
Relief beidseitig
Glasmotiv MS 6628
Farbe RAL 7016 matt

Zubehör:

Griff außen ZAE 152 **215 €**
Wetterschenkel E-200 **95 €**
Hausnummer HFG **19 €**

MS 6628
ab 730 €

Modell Preis
2.650 €



AK 416
Innenansicht - 3 mm Relief
Farbe innen - RAL 7016 matt
Rollentürbänder - RAL 7016 matt
Innen - Halbgarnitur GA 192 P

S:1500 / M:1600

Basismodell AAE 1058

HAUSTÜREN-AKTION

UVP - unverbindliche Preisempfehlung
Preisangaben in EUR inkl. gültiger MwSt.

AK 417

Innenansicht - 3 mm Relief
Edelstahl Applikationen bündig
Farbe innen - RAL 8022 FS matt
Rollentürbänder - RAL 8022 FS matt
Innen - Halbgarnitur GA 192 P



MS 5848
ab 730 €

Modell Preis
2.595 €



Basismodell AEE 1070

Modell AK 417

Edelstahl Applikation bündig beidseitig
Relief beidseitig
Glasmotiv MS 5848
Farbe RAL 8022 FS matt

Zubehör:

Griff außen ZAE 712 **195 €**
Wetterschenkel E-200 **95 €**
Hausnummer HF + HFG **38 €**

MS 6444
ab 730 €

Modell Preis
2.595 €



Basismodell AEE 1057

Modell AK 418

Edelstahl Applikation bündig beidseitig
Relief beidseitig
Glasmotiv MS 6444
Farbe 70 784 FS

Zubehör:

Griff außen ZAE 770 **284 €**
Wetterschenkel E-200 **95 €**
Hausnummer HFG **19 €**

AKK

HAUSTÜREN-AKTION

Option: **BT 600**
(Modell K)

**FINGERSCAN MIT
CODETASTER,
NFC UND KLINGEL**
Aufpreis: 995 €

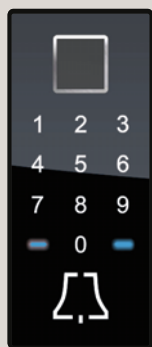

Inneneinheit Klingel

- 5-fach Bolzen-Schwenkriegel mit elektromechanischem Antrieb aus Edelstahl
- durchlaufende Schließleiste
- **FZG** (Freilauf-Zylinder für Getriebebeschlösser) einschließlich 6 Schlüssel
- Tag-/Nacht Betrieb
- Fingerscan mit Codetaster, NFC und Klingel
- Sicherheitsrosette außen
- Steuerung mit der Smartphone Applikation (Android oder Apple)
- Kabelübergang mit Steuerungseinheit

Sobald die Haustür geschlossen wird, erfolgt die automatische Verriegelung. Die Entriegelung erfolgt entweder über Ihren Zylinderschlüssel oder komfortabel durch die Fingerprint Bedienung.



MS 6440
ab 730 €

Modell Preis
2.595 €

S: 1500 / M: 1600

Basismodell AGE 1237

Modell AK 419

Glasmotiv MS 6440
Farbe RAL 8022 FS matt

Zubehör:

Griff außen GM 216 **260 €**
Hausnummer HF **19 €**
Fingerscan **995 €**

Modell AK 419

Glas Masterpoint weiß
Farbe 70 784 FS

Zubehör:

Griff außen ZAE 716 **245 €**
Hausnummer HF **19 €**

• Griffmulde **GM 216**
Farbig wie Tür (TF)

Option (Aufpreis):
- Beleuchtung

HAUSTÜREN-AKTION

UVP - unverbindliche Preisempfehlung
Preisangaben in EUR inkl. gültiger MwSt.

AK 420

Farbe innen - RAL 8022 FS matt
Rollentürbänder - RAL 8022 FS matt
Innen - Halbgarnitur GA 192 P

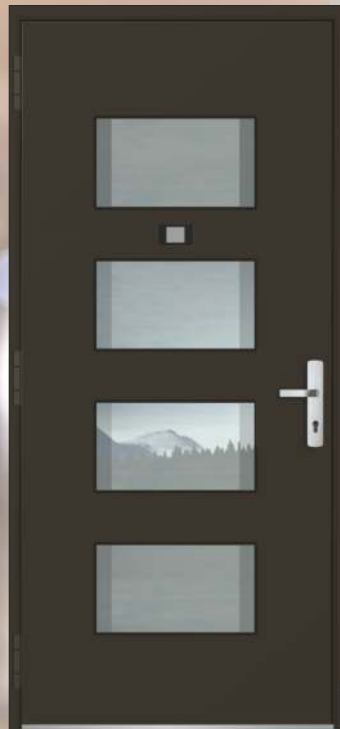

MS 6441
ab 730 €

Modell Preis
2.650 €

MS 6629
ab 730 €

Modell Preis
2.595 €



Basismodell AGE 1809

Basismodell AGE 1232

Modell AK 420

Glasmotiv MS 6441
Farbe RAL 8022 FS matt

Zubehör:

Griff außen ZAE 712 **195 €**
Wetterschenkel E-200 **95 €**
Hausnummer HFG **19 €**
Türspion BT 19 E **119 €**

Modell AK 421

Glasmotiv MS 6629
Farbe RAL 7016 matt

Zubehör:

Griff außen ZAE 716 **245 €**
Wetterschenkel E-200 **95 €**
Hausnummer HFG **19 €**

AKK

HAUSTÜREN-AKTION

BT 19 E - Elektronischer Türspion
Inneneinheit



Außeneinheit



Mit einer Kamera und einem LCD-Farbmonitor ausgestattet, zeigt der elektronische Türspion per Knopfdruck, wer vor der Tür steht.

VORTEILE:

- mehr Sicherheit für die Bewohner - niemand kann von außen erkennen, ob sich jemand am Türspion befindet
- klares Monitorbild Nachtsichtverbesserung durch hochempfindliche Kamera
- Einfaches Aufladen über die USB Schnittstelle
- das gleichzeitige Betrachten des Monitorbildes ist von mehreren Personen möglich
- einfache Bedienung für Kinder und Senioren
- mit möglicher Aufnahme- oder Bildfunktion
- Wenn auf dem Bildschirm das Warnsignal angezeigt wird, muss die Batterie aufgeladen werden.

BEDIENUNG:

Nach dem Knopfdruck schaltet sich der Türspion für 10 Sekunden ein.
Wenn auf dem Bildschirm das Warnsignal angezeigt wird , muss die Batterie aufgeladen werden.



Basismodell AGE 1351

Modell AK 422

Glas Masterpoint weiß
Farbe RAL 7016 matt

Zubehör:

Griff außen ZAE 813-P **245 €**
Wetterschenkel E-200 **95 €**
Hausnummer HF **19 €**

Basismodell AGE 1817

Modell AK 423

Glasmotiv MS 6445
Farbe RAL 8022 FS matt

Zubehör:

Griff außen ZAE 712 **195 €**
Wetterschenkel E-200 **95 €**
Hausnummer HFG **19 €**

HAUSTÜREN-AKTION

UVP - unverbindliche Preisempfehlung
Preisangaben in EUR inkl. gültiger MwSt.



MS 6449
ab 730 €

Modell Preis
2.595 €

Option
AK 424 B ohne Aufpreis:
Dekor in RAL 9005 matt.

inoSmart
SMART DOOR SYSTEM

Option: **BT 610** (Modell R)

**FINGERSCAN,
CODETASTER, NFC
UND LED BELEUCHTUNG**
Aufpreis: 995 €

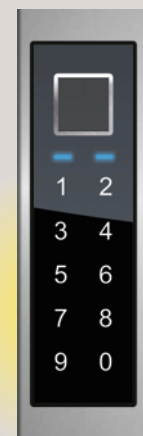

- Steuerung über die Smartphone-Applikation (Android und iOS)
- Umbenennung von Administratoren und Nutzern
- Der Leser hat eine Kapazität von 100 Fingerabdrücken, 100 Zahlencodes oder 100 NFC Geräten
- 360 Grad -Anerkennung des Fingerabdruckes
- Zeitplan zur Nutzerbegrenzung und Einstellung der LED Beleuchtung

Basismodell AGE 1326

Modell AK 424

Edelstahl Applikationen bündig nur außen
Relief beidseitig
Glasmotiv MS 6449
Farbe RAL 9007 FS

Zubehör:

Griff außen ZAE 713 **205 €**

Basismodell AGE 1326

Modell AK 424

Edelstahl Applikationen bündig nur außen
Relief beidseitig
Glasmotiv MS 6449
Farbe RAL 8022 FS matt

Zubehör:

Griff außen ZAE 713 **205 €**

Hausnummer HFG **19 €**

AKK Verriegelung

HAUSTÜREN-AKTION

DREHKNAUF

MIT VIERKANT-STIFT ZUM BETÄTIGEN DER TÜRÖFFNUNGSSPERRE

Ohne Risiko!
Die Türspaltsicherung TSH.
Das bedeutet: die Tür öffnet ohne Risiko. TSH ist der Zusatzschutz, auf den Verlass ist.

Kein Spion notwendig.
Keine Kette notwendig.
Keine Kratzer, kein Schaden der Kette.

Kein zusätzlicher Schlüssel notwendig, da Ver- und Entriegeln über den Hauptschlosskasten möglich ist.

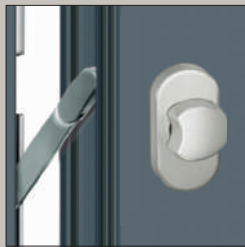

OPTIONAL

BTS 5 TSH Aufpreis: 105 €

6-fach Verriegelung mit Rundbolzen und Haken mit Türspaltsicherung Edelstahl Dornmass 45 mm



GRÖßEN: S / M

OPTIONAL

ATM 6 Aufpreis: 105 €

5-fach Automatik-Mehrfachverriegelung mit Rundbolzen und Haken Edelstahl Dornmass 45 mm

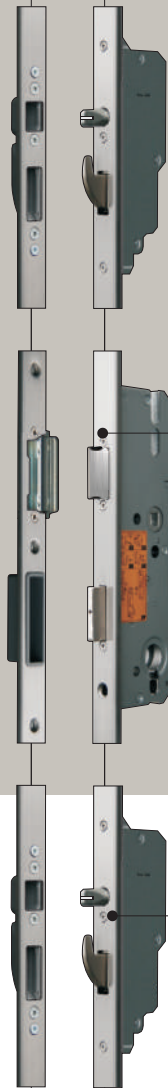

GRÖßEN: S / M

AUTOMATIK-MEHRFACHVERRIEGELUNG

Bei der neuen Automatik-Mehrfachverriegelung fahren gleich vier Verriegelungselemente 20 mm aus. Der Automatik-Fallenbolzen integriert einen mechanischen Auslöser, der bei Berührung mit dem Rahmenteil das Herausfahren des Fallenbolzens und des Schwenkhakens bewirkt. Darüber hinaus kann der Riegel im Hauptschloss über den Zylinder nachgeschlossen und der Drücker somit blockiert werden. Über den Drücker oder den Schlüssel werden die Elemente des Nebenschlosskastens wieder eingefahren, gespannt und für die nächste Auslösung arretiert.



FALLE



OPTIONAL PROFILZYLINDER

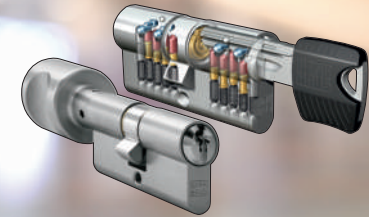

K100 - optional Aufpreis 80 €

Freilauf Profil Spezial - Bohrschutz mit Sicherungskarte und 6 Schlüsseln Not- und Gefahrenfunktion

K100 K - optional Aufpreis 90 €

Freilauf Profil Spezial - Bohrschutz mit Sicherungskarte und 6 Schlüsseln Not- und Gefahrenfunktion mit Knauf

K100 S - optional 15 € / Stück

Schlüssel

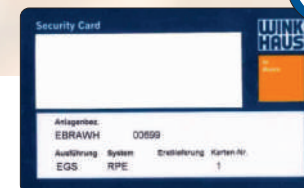

Patent angemeldet

HAUSTÜREN-AKTION

Fingerscan, Codetaster, NFC

Bündige Montage
im Griff der Mulde
BT 630



GENIUS-SYSTEM

Komplettes **inoSmart**
995 €

- 5-fach Bolzen-Schwenkriegel mit elektromechanischem Antrieb aus Edelstahl
- durchlaufende Schliebleiste
- **FZG** (Freilauf-Zylinder für Getriebebeschlösser) einschließlich 6 Schlüsseln

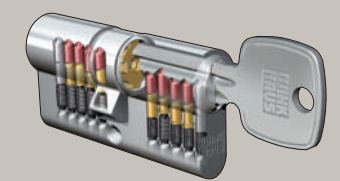

- Tag-/Nacht Betrieb
- Fingerscan mit Codetaster, NFC (Smartphone)
- Sicherheitsrosette außen
- Steuerung mit der Smartphone Applikation (Android oder Apple)
- Kabelübergang mit Steuerungseinheit

Sobald die Haustüre geschlossen wird, erfolgt die automatische Verriegelung. Die Entriegelung erfolgt entweder über Ihren Zylinderschlüssel oder komfortabel durch die Fingerprint Bedienung.

Zusätzlich ist der Schnellöffnungsmechanismus **GENIUS COMFORT** eingebaut, der eine einfache Öffnung der Genius über den Drücker an der Innenseite der Tür ermöglicht.

OPTIONAL BT 1020 Comfort

Sobald die Haustüre geschlossen wird, erfolgt die automatische Verriegelung. Die Entriegelung erfolgt von innen durch Betätigung des Drückers, von außen über Ihren Zylinderschlüssel. Zusätzlich ist eine Entriegelung von innen über die Sprechanlage, Taster... von außen über ein anderes Zutrittskontrollsystem möglich.

TAG-/NACHT BETRIEB

Die gewünschte Betriebsart (Tag- oder Nachtbetrieb) lässt sich über die Taste an der GENIUS-Türverriegelung wählen.

Tagbetrieb - LED leuchtet weiß

- Die Tür ist durch die Falle geschlossen.
- Bei einem Öffnungsvorgang wird die Falle am Türschloss eingezogen.
- Diese Betriebsart empfiehlt sich für Türen mit starkem Publikumsverkehr.

Nachtbetrieb - LED leuchtet blau

- Der Verschluss wird nach jedem Öffnungsvorgang automatisch verriegelt.
- Ein Öffnungsvorgang leitet die Entriegelung des Verschlusses ein.
- Die Falle am Türschloss wird für ca. 7 Sek. eingezogen, falls die Tür nicht schon vorher geöffnet wurde. Anschließend wird der Verschluss wieder verriegelt.

Hinweis: Soll die Tür verriegelt werden (z. B. nachts oder bei Abwesenheit), muss auf Nachtbetrieb umgeschaltet werden.

OPTION GEGEN AUFPREIS: TAGESFUNKTION

Tagesentriegelung in Kombination mit elektrischem Türöffner BT 7

- Verriegelung an Tagbetrieb einschalten
- Elektrischen Türöffner an Tagesfunktion - Tagesfalle nach oben oder unten schalten.



SICHERUNGSKASTEN

Sicherungskasten mit eingebautem Trafo 24 V/220 V, mit automatischer Sicherung und Stromanschluss 230 V, AC 50/60 Hz. Vorgerichtet für Gegensprechanlage und zweites Relais.

AKK

Mehr Komfort und Sicherheit

HAUSTÜREN-AKTION



DIE INOSMART
FINGERSCANS
TRETEN ÜBER DAS
SMARTPHONE IN
EINE NEUE EPOCHE



- Steuerung über die Smartphone-Applikation (Android und iOS)
- Ausgezeichnete Übersicht und einfaches hinzufügen und löschen von Fingerabdrücken
- Der Leser hat eine Kapazität von 100 Fingerabdrücken, 100 Zahlencodes oder 100 NFC Geräten
- 360 Grad –Anerkennung des Fingerabdruckes
- Automatische Erkennung von Fingerabdruckänderungen
- Für einen Nutzer können mehrere Fingerabdrücke, Zahlencodes oder NFC Geräte eingetragen werden
- Umbenennung von Administratoren und Nutzern
- Steuerung mit der eingebauten Tür LED Beleuchtung
- Automatisches notieren des sicheren Tagesgeschehens.
- Speicherung der letzten 150 Ereignisse.
- Zeitplan zur Nutzerbegrenzung und Einstellung der LED Beleuchtung.

Flügelmontage

BT 600

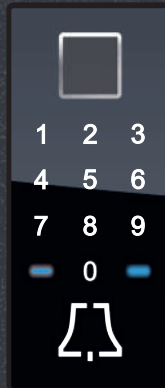

Stoßgriff Montage

BT 610



BT 620



Inneneinheit
Klingel



HAUSTÜREN-AKTION



Flügelmontage

BT 600

BT 640



Inneneinheit
Klingel



Sicherungskasten

Sicherungskasten mit eingebautem Trafo 24 V/220 V, mit automatischer Sicherung und Stromanschluss 230 V, AC 50/60 Hz. Vorgerichtet für Gegensprechanlage und zweites Relais.

WAS IST DAS?

Wir stellen Ihnen die neue Generation des INOSMART Fingerscanners vor, der ebenso wie die ausgezeichneten Inotherm Haustüren, Synonym für Qualität, Sicherheit und Komfort darstellt. Es ist ein unverzichtbarer Bestandteil der Haustüre. Der INOSMART Fingerscanner ermöglicht einen bequemen und sicheren Eintritt ins Haus für die ganze Familie und hebt die Sorgen wegen verlorener Schlüssel auf.

WIE FUNKTIONIERT ES?

Der INOSMART Fingerscanner lässt sich in den Flügel oder in den Edelstahlaußengriff einbauen. Die Funktionen werden über die Taster in der Steuereinheit durchgeführt, die im Türflügel am Kabelübergang eingebaut sind, oder mit Hilfe des Smartphones. Die Verbindung zwischen dem Lesers und der Steuereinheit ist mit einem hohen Verschlüsselungsniveau geschützt, deshalb ist der Einbruch ins Gerät nicht möglich. Es stehen zwei Relais-Ausgänge zur Verfügung. Einer zur Türöffnung, der andere für eine zusätzliche Funktion (Z.B. zur Öffnung der Garage oder zur Auslösung der Alarmanlage)

UND DIE SICHERHEIT?

Zur zusätzlichen Sicherheit und schnelleren Tätigkeit sorgt der neue Fingerscanner mit der 3D Technologie und der INOSMART mit neuem Algorithmus zur Erkennung der Fingerabdrücke, die eine noch schnellere und zuverlässigere Funktion ermöglicht. Es ist unmöglich, aus diesem Code das Fingerabdruckbild wieder zu bekommen. Alles wird aber mit der Steuereinheit noch zusätzlich verschlüsselt, so dass der Missbrauch praktisch unmöglich ist.

IST DAS ALLES?

INOSMART ermöglicht die Türöffnung auch mit Hilfe der Codetastatur oder mit dem Smartphone mit NFC Technologie. Die Länge des Codes lässt sich einstellen. Alle Tasten des Lesers sind kapazitiv und nutzen nicht ab, was aus sicherheitstechnischer Sicht wichtig ist. Der Leser verfügt über ein fortschrittliches Zeitplansystem, mit welchem wir den Zutritt der Nutzer oder die zeitliche Einstellung der LED Beleuchtung begrenzen können.

WOLLEN SIE MEHR ALS NUR DIE TÜR ÖFFNEN?

INOSMART ermöglicht die Nutzung einer drahtlosen Klingel, die überall in Ihrem Zuhause angeschlossen werden kann. Die Klingeltaste ist schon im Leser eingebaut.

AKK

HAUSTÜREN-AKTION

Stoßgriffe & Zubehör

Serie 70 30x20 mm

Edelstahl matt

Optionen:
Aufpreis: 995 €

MODELL RS

(BT 620)



MODELL R

(BT 610)

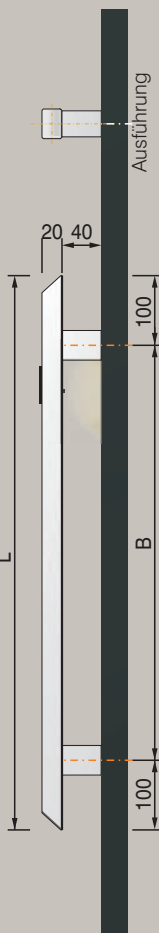
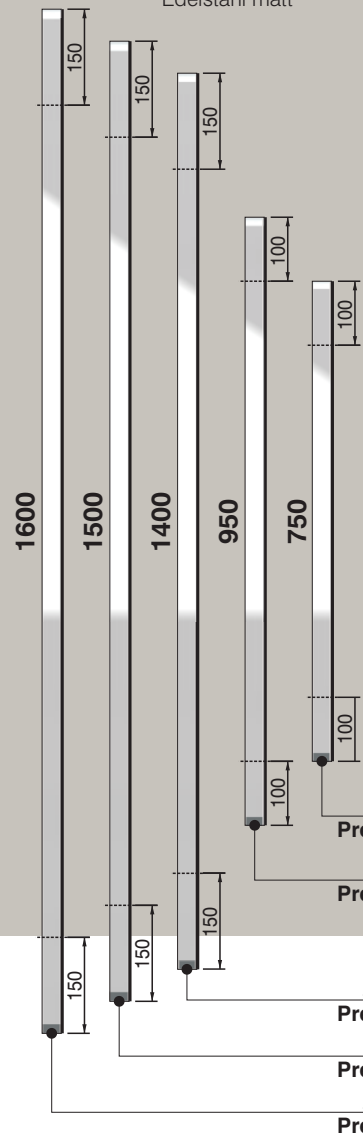

Basismodell AGE 1232

Modell AK 421

Glasmotiv MS 6629
Farbe RAL 7016 matt

Zubehör:

- Griff außen ZAE 716 **245 €**
- Wetterschenkel E-200 **95 €**
- Hausnummer HFG **19 €**

Serie 60 Ø 30 mm

Edelstahl matt



HAUSTÜREN-AKTION

Stoßgriffe & Zubehör

Serie 80 Holzdekor

Edelstahl poliert

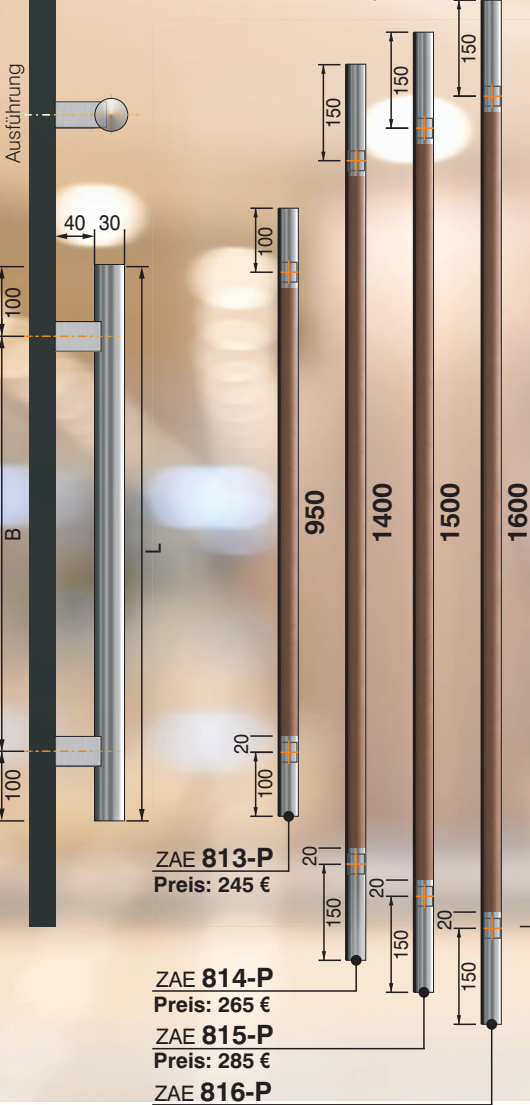

AK 413

Edelstahl Applikationen bündig nur außen
 Relief beidseitig
 Glasmotiv MS 6446
 Farbe RAL 8022 FS matt

Zubehör:

- Griff außen ZAE 141 R **215 €**
- Aufpreis Griff Fingerscan **995 €**
- Wetterschenkel E-200 **95 €**
- Türspion BT 19 E **119 €**
- Hausnummer HFG **19 €**

Serie 150 30x20 mm

Edelstahl matt

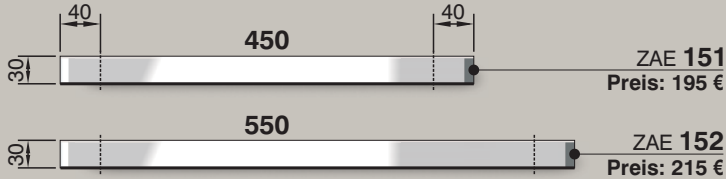

Option:

MODELL RS

(BT 620)

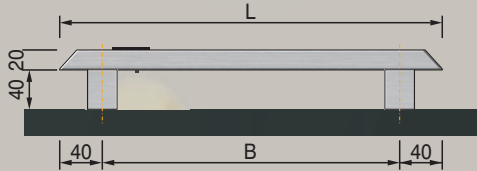

Serie 140 40x20 mm

Edelstahl matt

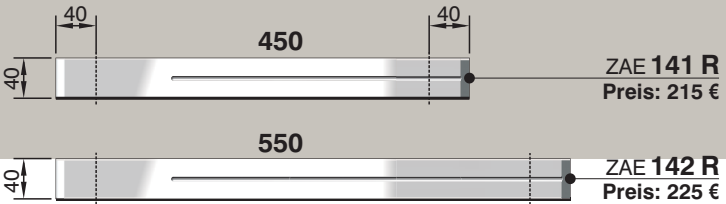

ZRE 46
 Edelstahl
 Sicherheitsrosette außen
 Im Preis inbegriffen

Türgarnitur Edelstahl poliert Serienmäßig
 Außen: Knopf / Innen: Drücker
 Polierte Langschild Türgarnitur

RC3 ZERTIFIZIERT

nach EN 1906.

Mit dem integrierten serienmäßigen
 Sicherheits - Kernziehschutz und
 speziellem Kugellagerstift.



VOORTEILE EDELSTAHL POLIERT:

- Hygienisch
- Pflegeleicht und unempfindlich gegen Säuren und Fette
- Feuchtigkeitsresistent
- Exklusives, hochwertiges Erscheinungsbild
- Belastbar, stabil und langlebig

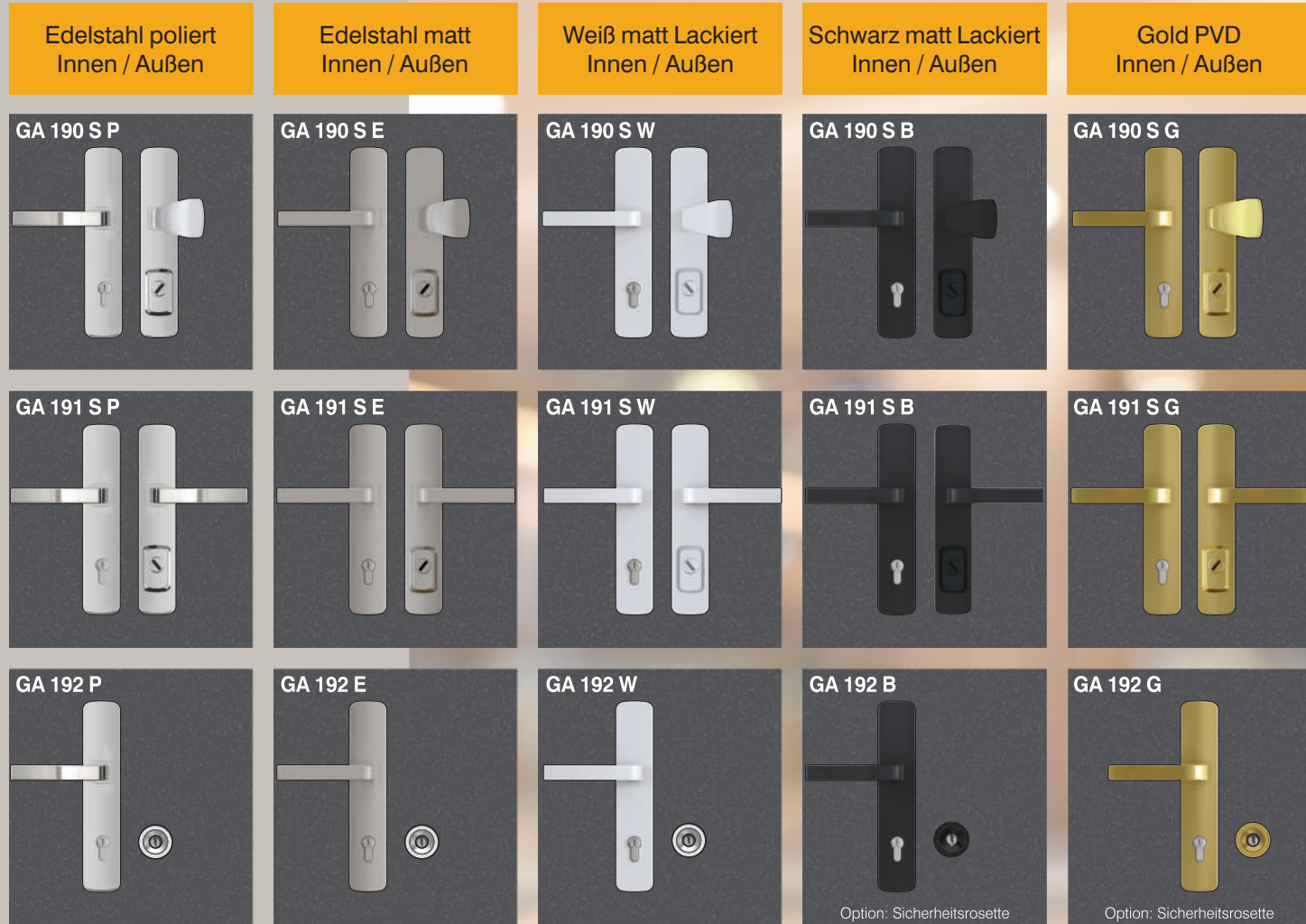

Eine INOTHERM HAUSTÜR ist serienmäßig mit einer polierten Langschild Türgarnitur ausgestattet, außen mit Knopf, innen mit Drücker.
 Optional: Außen mit Drücker, innen mit Drücker. Möglich ist auch Edelstahl matt, PVD Gold, Weiß und Schwarz lackiert.

Die Türgarnitur ist serienmäßig mit Sicherheits - Kernziehschutz gegen Aufbohren und einem speziellen Kugellagerstift ausgestattet.
 Der neue eingebaute Kugellagerstift Mechanismus ermöglicht eine unbegrenzte Nutzung und Festigkeit. Die Türgarnitur ist von höchster
 Qualitätsherstellung und ist technisch vollendet.

HAUSTÜREN-AKTION

Innendrücker

Innendrücker und Drückergarnitur Edelstahl / Serie ZIE 400



Drücker: Innen	
ZIE 405	155 €
ZIE 405 P	155 €
ZIE 406	155 €
ZIE 406 P	155 €
ZIE 407	155 €
ZIE 407 P	155 €

Drücker Garnitur: Außen / Innen	
Rosette Rund	
GA 405	325 €
GA 405 P	325 €

Optionen:	
ZIE 405 B	155 €
ZIE 405 W	155 €

Innendrücker und Drückergarnitur Edelstahl matt / Serie ZIE 300



Drücker: Innen	
ZIE 300	89 €
ZIE 301	89 €
ZIE 304	89 €
ZIE 330	89 €
ZIE 307/ZIE 307 B ...	125 €
ZIE 350/ZIE 350 B ...	165 €

Drücker Garnitur: Außen / Innen	
GA 300	195 €
GA 301	195 €
GA 304	195 €
GA 330	195 €
GA 307	265 €
GA 350	345 €

Optionen:	
ZIE 308	125 €
ZIE 351	165 €
Einsatz: HD 203 standard, gleicher Holzdekor-ton wie tür oder Schwarz.	

ABSOLUT PASSGENAU QUALITÄT IN DER HAND

Bei der Serie EXCLUSIV ist es möglich, die Standardhalbgarnitur innen, gegen die Innendrücker der Serie Design auszutauschen.

Die Verarbeitung der neuen Innendrücker ist aus höchster matter Edelstahl Qualität. Der neue eingebaute Kugellagerstift Mechanismus ermöglicht eine unbegrenzte Nutzung und Festigkeit. Die Herstellung der Innendrücker ist von höchster Qualität und technisch vollendet. Möglich ist ein besonderer Farbton nach Ihrer Wahl, der an die Türmodelle angepasst wird.

Der Blick fällt somit ausschließlich auf den Türgriff. Die moderne Architektur ist minimalistisch, sie beschränkt sich auf das Wesentliche. Auf überflüssige Details wird verzichtet. Daher passen die NEUEN DESIGN Innendrücker perfekt zur modernen Architektur.

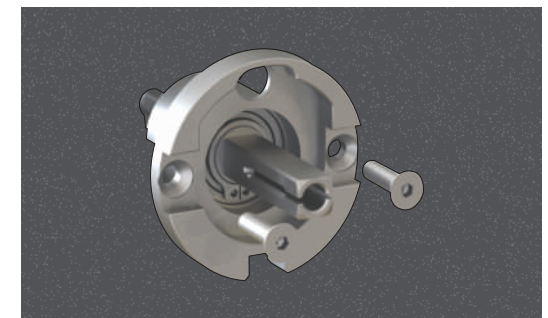

Gegen Aufpreis möglich

Griffmulde

Griffmulde L: 1400/1500/1600 mm

Mulde mit bündigem Stoßgriff

Stoßgriff außen - (20x50 mm)
Mulde L: 1400/1500/1600 mm

Mulde mit Stoßgriff

Mulde mit Stoßgriff außen - (30x20 mm)
L: 1400/1500/1600 mm

ANDERE VERRIEGELUNGEN

Automatik Mehrfachverriegelung
InoSmart Comfort

*

INOSMART COMFORT

Fingerscan
Codetaster
NFC

*

DRÜCKER INNEN:

Serie 300 und Serie 400

*

WETTERSCHENKEL E 200

Edelstahl matt

*

GLAS VSG 6 mm KLAR

laut Preisliste

*

SEITENTEIL ELEMENTE MIT

MS Motiven oder
Ornamentgläsern
laut Preisliste

*

Rahmen und Boden

VERBREITERUNGSELEMENTE

laut Preisliste

*

PROFILZYLINDER

Programm
Standard / RZ (Rundzylinder)
laut Preisliste



Die Griffmulden farbig wie Tür :

GM 214 - 1400 mm **220 €**
GM 215 - 1500 mm **240 €**
GM 216 - 1600 mm **260 €**

Optionen (Aufpreis):

- Beleuchtung (L) **195 €**

Die Mulde mit Stoßgriff:

GM 514 - 1400 mm **395 €**
GM 515 - 1500 mm **425 €**
GM 516 - 1600 mm **455 €**

Mulde RAL 9005 mat /
Stoßgriff farbig wie Tür

Option Stoßgriff (Aufpreis):

- mit InoSmart (K) **995 €**

Die Mulde mit Stoßgriff: **395 €**

GM 314 - 1400 mm **395 €**
GM 315 - 1500 mm **425 €**
GM 316 - 1600 mm **455 €**

Mulde farbig wie Tür /
Stoßgriff Edelstahl matt

Optionen Stoßgriff (Aufpreis):

- mit InoSmart (R, RS) **995 €**

HAUSTÜREN-AKTION

Sicherheitsausstattug

Paket RC 2

IFT ROSENHEIM GEPRÜFT
Prüfbericht Nr. : 20-005012-PR01

Stockaußenmaß: max B/H 1300 mm x 2500 mm
Seitenteil: max B/H 2000 mm x 2500 mm

Das intelligente Schließsystem für Ihr Eigenheim.

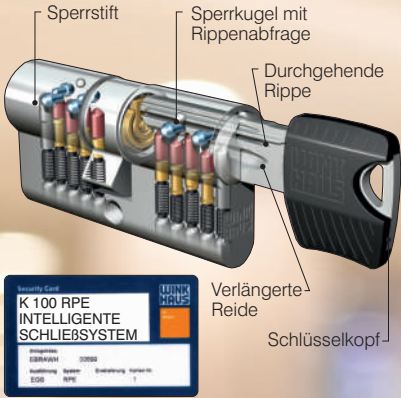

Vielseitig und sicher - heute und in Zukunft. keyTec RPE von Winkhaus ist das innovative System für die einzelgesicherte Schließung. Ein neuartiger Kopierschutz gibt Ihnen die Gewissheit, dass nur befugte Personen einen Nachschlüssel anfertigen können. Dies wird erreicht durch eine speziell ausgeprägte Rippe am Schlüssel, die im Schließzylinder durch eine Sperrkugel abgefragt wird.



5 - FACH
HAKENVERRIEGELUNG

VSG P4A
SICHERHEITSVERBUNDGLAS
AUßEN
bei Türflügel und Seitenteilen

SICHERHEITZYLINDER
K 100

3 - FACH
ISOVERGLASUNG
(U-Wert=0,5 W/m²K)

VSG 6 mm
SICHERHEITSGLAS
INNENSEITE
bei Türflügel und Seitenteilen

AUFBOHRSCHUTZ
EDELSTAHLPLATTE
beim Zylinder Außenseite

3 - STARKE
ROLLENTÜRBÄNDER

GLASVERKLEBUNG
Die Verglasung wird umlaufend mit Spezialkleber in den Seitenteilen eingeklebt

SICHERHEITSROSETTE
außen oder
RC3 Langschild Türgarnitur

HOHE EINBRUCHHEMMUNG UND SICHERHEIT SERIENMÄßIG

Wegen der Kompaktheit ausgewählter Materialien, der überdurchschnittlichen Stärke der Rahmen - und Flügelprofile, der Außenrosette mit Aufbohrschutz und der 5-fach Hakenverriegelung stellt die Haustür der **EXCLUSIV PROGRAMMS** ein praktisch unüberwindbares Hindernis für Eindringlinge dar.

Auf Wunsch stehen zwei erhöhte Einbruchhemmungspakete in RC2 oder RC 3 Ausführung zur Verfügung. Die Einbruchhemmungspakete RC2 und RC 3 sind vom ift Rosenheim geprüft und sichern eine permanente Einhaltung des höheren Niveaus der Sicherheitsklassen. Die Optik und das Design der Haustüren werden dadurch nicht gestört.

Die Haustüren sind auch mit Seitenteilen und Oberlichten in RC2 Ausführung lieferbar.

RC 2 - Aufpreis

Modelle ohne Glasfeld - **155 €**
Modelle mit Glasfeld - **295 €**
Seitenteile - **Laut Preisliste**

NEUE STATISCHE VERBREITERUNGSELEMENTE

Die Modelle aus Programm Exklusiv sind angemessen, sowie für den Einbau in moderne Neubauten, als auch für die Renovierung bestehender Gebäude. Das Ergänzungsprogramm Verbreiterungselemente ermöglicht die Fertigstellung der Haustürform auch für den anspruchsvollsten Einbau. Alle Verbreiterungselemente sind außerordentlich stabil mit einer starken Wärmeisolierung und in Breiten von 161 - 600 mm verfügbar. Die hochwertige Fertigstellung ist in alle Richtungen möglich.

BODENEINSTANDSPROFIL 30 / 40 / 80 mm

Massives, extrem stabiles und 2x thermisch getrenntes Bodeneinstandsprofil aus eloxierten 2,3mm starkem Aluminium wird unterhalb des Bodenstatikprofils angebracht. Das Bodeneinstandsprofil ermöglicht einen optimalen, einfachen und stabilen Haustüreinbau auf den Rohfußboden und sorgt für eine thermische Trennung zwischen dem Innen- und Außenbereich des Bodenaufbaus und verhindert eine s.g. Kältebrücke.



AK 406 (Glasmotiv MS 6434)

RAHMENVERBREITERUNG - BV 95/160 - OBEN
 RAHMENVERBREITERUNG - BV 95/40 - LINKS + RECHTS
 BODENEINSTANDSPROFIL - BP 120 / KOMBINATION 80/40 - UNTEN

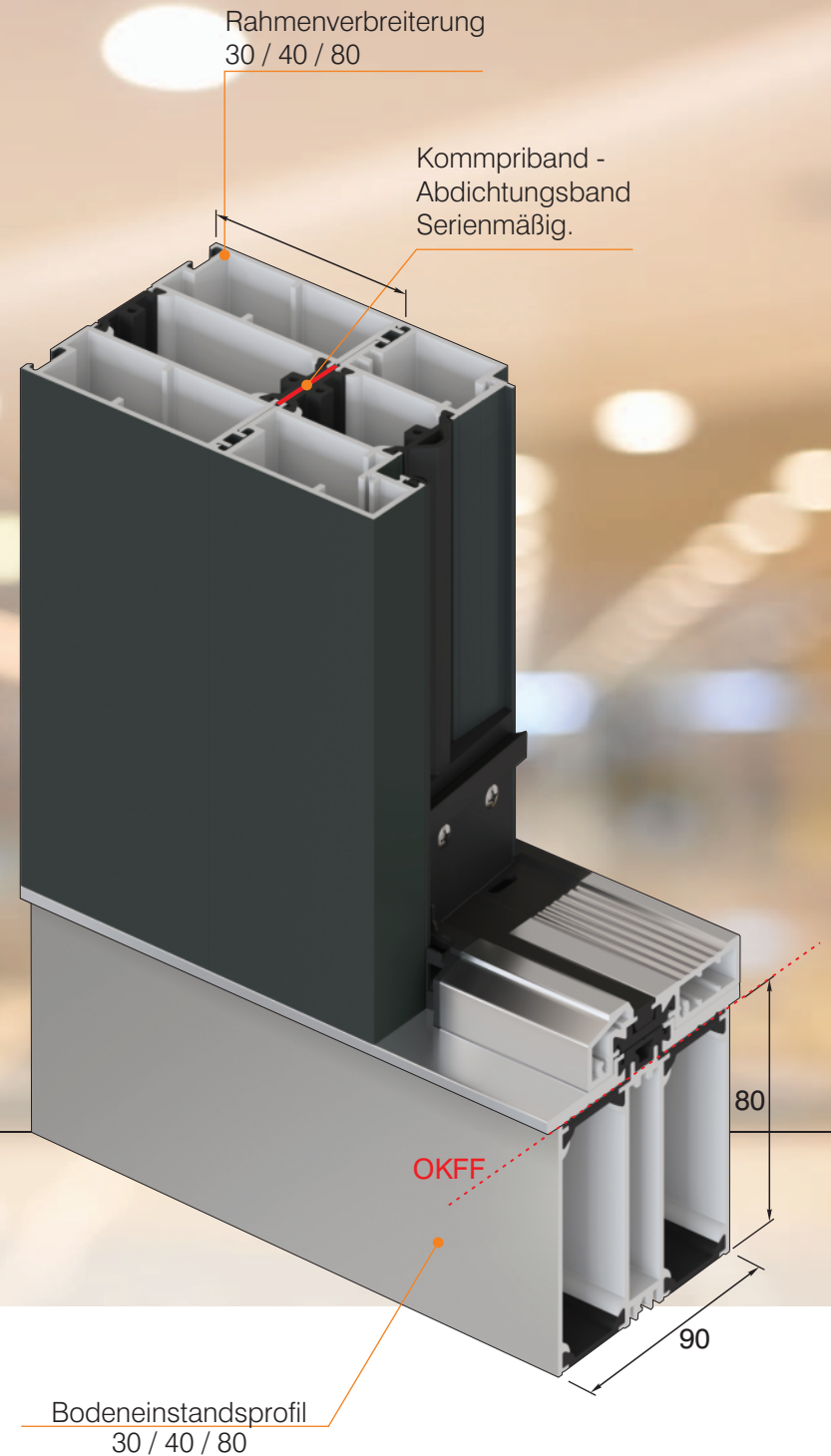

HAUSTÜREN-AKTION

Blendrahmenverbreiterung



AK 404 (Glasmotiv MS 6040)

BLENDRAHMENVERBREITERUNG - BV < 300 - 300 mm - OBEN

BLENDRAHMENVERBREITERUNG - BV < 500 - 500 mm - LINKS

BLENDRAHMENVERBREITERUNG - BV < 300 - 241 mm - RECHTS

BODENEINSTANDSPROFIL - BP 80 - UNTEN

Neue automatische Türdichtung punktet nicht nur in barrierefreier Hinsicht, sondern bietet auch maximale Stabilität.

Heute erleben wir, dass die Anforderungen an barrierefreies Planen, Bauen und Wohnen mehr und mehr in den Mittelpunkt rücken. Doch trotz Barrierefreiheit gerade an Außentüren dürfen weder Wind und Schlagregen noch Lärm in die Innenräume dringen. Mit der neuen automatische Türabdichtung bringt INOTHERM eine Türabdichtung auf den Markt, die alle genannten Anforderungen erfüllt. Neue automatische Türdichtung basiert auf der Mechanik-Philosophie, die folgende Pluspunkte mit sich bringt: Haustürkonstruktion.

- Deutlich verbessertes Dichtungssystem und dadurch Schlagregendichtigkeit, Widerstandsfähigkeit bei Windlast sowie Schalldämmwert
- Einfache Wartung, leichte Demontage der Innenschiene zum Wechseln des Dichtprofils
- Werkzeuglose Einstellung
- Parallelabsenkung, automatischer Niveaueausgleich, Überlastschutz
- Automatischer Höhenausgleich
- Barrierefreiheit, geringere Auslösekräfte
- Die Haustür ist serienmäßig mit dem Bodenstatikprofil verbunden / neben der Barrierefreiheit bietet das auch eine maximale Stabilität der Haustürkonstruktion

NEUE AUTOMATISCHE TÜRDICHTUNG



ENTWÄSSERUNGSRINNE 80 mm

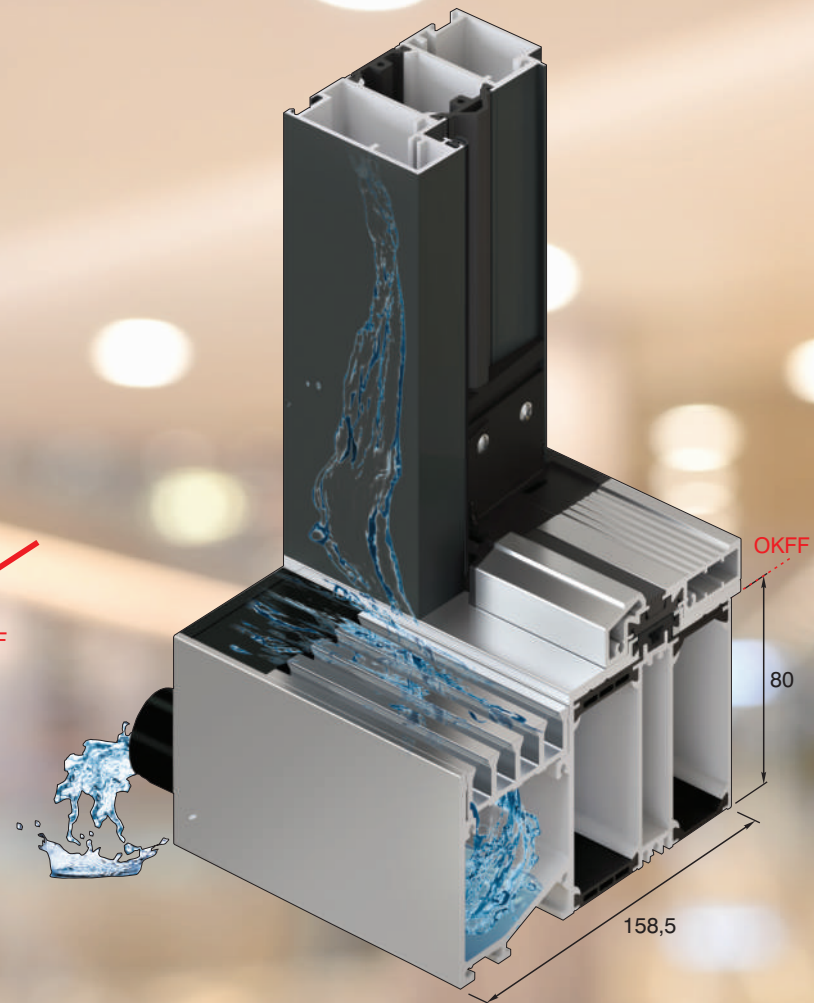

Inotherm hochwertige Entwässerungsrinne bietet eine kontrollierte Entwässerung vor Ihrem Eingang. Die Entwässerungsrinne sorgt dafür, dass Wasser zuverlässig von der Haustür ferngehalten wird.

Vorteile:

- Sichere und schnelle Ableitung auch großer Wassermengen
- Vermeidung von Wasserlachen im Fassadenbereich
- Schutz des Innenraums von Durchfeuchtung
- Nutzung bei Wartung und Pflege

VERDECKT LIEGENDE TÜRBANDER

Falls Sie bei der Tür verdeckt liegende Türbänder wünschen, ist dies mit einem Aufpreis von 495 € möglich.



Das völlig verdeckt liegende Türband macht die INOTHERM Türe zu einer noch dezenteren und moderneren Hauseingangstüre.

Dabei verbindet es höchste Designansprüche mit robuster Technik, einer Tragkraft von bis zu 120 kg und spürbaren Vorteilen bei der Montage. Die zweiteilige Konstruktion macht das Ein- und Aushängen des Flügels besonders einfach und die komfortable 3D-Verstellung lässt maximalen Spielraum für die Seiten-, Höhen und Anpressdruckeinstellung.

HAUSTÜREN-AKTION

Jetzt SCHNELL zu einem Preisangebot

IHR STYLE.
IHR DESIGN.
JETZT ONLINE.

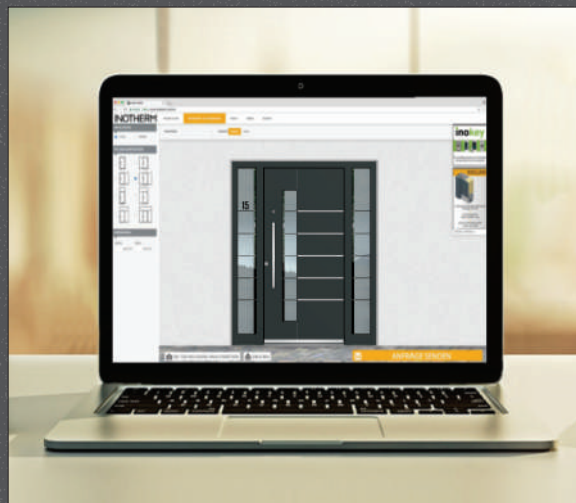

GESTALTE DEINE EIGENE
EXCLUSIVE HAUSTÜR
MIT TÜRKONFIGURATOR
AUF DEM INOTHERM
WEBSEITE

Auf www.inotherm-tuer.de haben Sie die Möglichkeit, sich Ihren Haustürraum ganz einfach zu konfigurieren. Mit wenigen Klicks erstellen Sie Ihr individuelles Design und sehen das Ergebnis sofort.

INOTHERM INOKALK -
PARTNER

Die Inotherm exklusiven Aluminium Haustüren werden über kompetente Vertriebspartner verkauft, die für die prompte detaillierte Angebotsbearbeitung sorgen und auch über eine professionelle Handelssoftware **INOTHERM INOKALK** verfügen. Bei ihm bekommen Sie ein attraktives Angebot, Aufmaß, Montage, Garantie und entsprechende Beratung.



INOTHERM EXCLUSIVES
TÜRENSTUDIO

Für den Fall, dass der Kunde trotz der breiten Modellpalette, sein Wunschmodell oder eine spezielle Ausführung nicht finden kann, besteht im Rahmen des neuen **EXCLUSIVEN TÜRENSTUDIOS** die Möglichkeit, Modelle nach Kundenwunsch anfertigen zu können.

AKTION 24

EXCLUSIVE HAUSTÜREN

NEU!
inoSmart
SMART DOOR SYSTEM



Ihr Fachbetrieb